

DEK

STAVEBNINY

ELEKTROMATERIÁL

VODA TOPENÍ SANITA

NÁŘADÍ A PŘÍSLUŠENSTVÍ

BARVY A LAKY

PŮJČOVNA

**ATRAKTIVNÍ CENY
PRO ŘEMESLNÍKY
A STAVEBNÍKY**

Akce platí od 30. 4.
do 26. 5. 2024.

223H4

**Bruska úhlová
Bosch
GWS 7-125**

Více na str. 15.

SUPER CENA

ks
1 190,-

984,- bez DPH

SUPER CENA

bal.

1 816,-

1 501,- bez DPH

98XTX

**Omítka pastovitá
weberpas
aquaBalance 25 kg**

Více na str. 10.



**+ WC MODUL
ZDARMA**

96R49

**Svítlidlo LED
Panlux
Downlight CCT**

Více na str. 26.

4+1 ZDARMA

ks

164,-

135,- bez DPH

ks

1 333,-

1 102,- bez DPH

93D86

**Těleso základní
Grohe Rapido
Smartbox 35600000**

Více na str. 22.

SUPER CENA

ks

145,-

120,- bez DPH

5AM03

**Lepidlo DEKFIX TRAX
bílé 290 ml**

Více na str. 13.



PŘIJĎTE SI PRO SVŮJ NOVÝ KATALOG

Ve spolupráci s techniky Atelieu DEK jsme pro vás připravili katalogy, které vám pomohou se stavbou i rekonstrukcí.

ZDARMA
v našich
prodejnách

DEK Stavebniny

- 216 ověřených konstrukčních řešení ve 3D
- nejprodávanější produkty a materiál pro vaši stavbu
- orientační ceny za materiál a provedení skladeb
- montážní videa snadno přístupná pomocí QR kódu



DEK Rekonstrukce

- 240 stran postupů používaných při rekonstrukcích a opravách
- popis problému, jeho řešení, postup a výběr materiálu
- inspirace pro stavební firmy a řemeslníky
- představa o rozsahu prací pro investory



go.dek.cz/
katalogy2024



ŠTĚDRÁ DOVOLENÁ 2024

věrnostní program



Více
informací na

www.dek.cz/stedra

15.4. – 14.6.

Nákupem
označeného
zboží sbíráte body
do věrnostního
programu.



Sbíráte?



PRO KVALITNÍ NÁŘADÍ DO STAVEBNIN DEK

Vážení zákazníci,

stavební sezóna nabírá díky počasí na obrátkách, a tak jsme pro vás do tohoto vydání Magazínu velmi pečlivě vybírali vhodné produkty a snažili se vám za co nejlepší ceny nabídnout vše, co nyní můžete na svých stavbách využít.

Najdete tu například dlažby, střešní okna a stavební chemii, zaměříme se i na spotřebu vody, optimalizaci světelného prostředí nebo na to, jak správně zvolit komínový systém. Určitě stojí za to si Magazín pozorně prolístovat.

Z nabídky nářadí bych vás rád upozornil na naprosto univerzálního pomocníka na každou stavbu – profesionální úhlovou brusku

Bosch GWS 7-125, kterou nyní zakoupíte za skvělou cenu.

Jestliže potřebujete stavbu vybavit větším množstvím opravdu kvalitního nářadí, máme pro vás velmi výhodné AKU sety nářadí DeWALT. A pokud jste navíc fanoušky hokeje, uvítáte dárky, které vám přidáme k nákupu těchto sad: hokejovou šálu nebo dres.

Přijďte se sami přesvědčit do našich více než 90 prodejen, jak bohatý sortiment ručního a elektrického nářadí, ochranných pracovních pomůcek a zařízení stavenišť u nás můžete zakoupit.

Jsem si jistý, že vás naše nabídka potěší, a přeji úspěšnou stavební sezónu.

Jan Hloušek
ředitel divize Nářadí a příslušenství



Jak nakoupit?

1. osobně v prodejně
2. online na e-shopu www.dek.cz
3. telefonicky nebo e-mailem – 510 000 100 / stavebniny@dek.cz

Objednané zboží vám vydáme do 10 minut. Případně vám ho rádi dovezeme!

Zvolte si způsob nákupu

NÁKUP A VYZVEDNUTÍ V NAŠÍ PRODEJNĚ

1 Zastavení na značeném stání

Zastavte na libovolném čísle stání a zapamatujte si ho.

2 Objednání materiálu

Zboží si můžete objednat předem nebo přímo v prodejně. U pokladny nám sdělte číslo svého stání a případně číslo objednávky.

3 Nákup v prodejně

Využijte čas do vydání objednávky nákupem drobného zboží v prodejně.

4 Zapůjčení strojů a nářadí

Pro potřebné stroje a nářadí se zastavte v naší půjčovně.

5 Kvalitní káva zdarma

Návštěvu prodejny si zpříjemněte kávou Dallmayr, na kterou vás zveme.

6 Výdej zboží

Po kompletaci objednávky vám váš nákup naložíme do auta.

VYZVEDNUTÍ ZBOŽÍ Z VAŠEHO AUTA

DEK Drive

1 Objednávka předem

Vytvořte si předem objednávku zboží a rezervaci v půjčovně. Až vše připravíme, mailem vám pošleme výzvu k vyzvednutí.

2 Zastavení na značeném stání

Po příjezdu k prodejně zastavte na libovolném čísle stání a zapamatujte si ho.

3 Bezkontaktní odbavení

Odbavte se ze svého auta pomocí odkazu z objednávky. Pokud jste neplatili předem, zaplatíte na pokladně.

4 Výdej zboží

Materiál i půjčené stroje vám dovezeme přímo k autu. Lehké zboží si naložíte sami, těžké vám naložíme my.



KOMÍNY

SUPER CENA

ks
od 34 622,-
od 28 613,- bez DPH



PRO NED DOMY

SUPER CENA

ks
od 38 531,-
od 31 843,- bez DPH

DOPRAVA DO PRODEJNY STAVEBNINY DEK 1 815 Kč/ks
NEBO DOPRAVA NA STAVBU 2 299 Kč/ks

Komínová sestava Schiedel UNI Advanced Plus DN 180
kompletní sestava komína, typ Schiedel UNI Advanced Plus, ø průřechu 180 mm, napojení kouřovodu 90°, ukončení krycí deskou pro zateplení s přesahem 8 cm

výška	položka	MJ	s DPH
6 m	5987T	ks	34 622,-
7 m	3X2K0	ks	38 014,-
8 m	K17GF	ks	41 612,-
9 m	6JFUC	ks	44 659,-

Komínová sestava Schiedel UNI Smart DN 160
kompletní sestava komína, typ Schiedel UNI Smart, ø průřechu 160 mm, napojení kouřovodu 90°, ukončení krycí deskou pro zateplení s přesahem 8 cm

výška	položka	MJ	s DPH
6 m	Y2FRX	ks	38 531,-
7 m	7UJBH	ks	42 055,-
8 m	KFK5A	ks	45 600,-
9 m	L42HH	ks	48 778,-



BEDNĚNÍ VĚNCŮ

ks
315,-
260,- bez DPH

+ 2 500 Kč=1 bod

■ 54C45

Deska věncová VELOX WSC 35
štěpkocementová izolační deska se zářezy, pro jednostranné nebo oboustranné bednění věnců, bez tepelné izolace, 35×250×2 000 mm



ks
356,-
294,- bez DPH

+ 2 500 Kč=1 bod

■ S74FB

Deska bednicí VELOX WS 25
štěpkocementová univerzální stavební deska, pro tesarské a bednicí práce, nehořlavá a nenásákavá, 25×500×2 000 mm



bal.
298,-
246,- bez DPH

Sada ocelových spon VELOX
ocelové oboustranné spony pro bednění věnce, zajišťují vzájemnou fixaci polohy desky/desek bednění, povrchová úprava komaxit, 10 ks/bal.

tloušťka stěny	položka	MJ	s DPH
240 mm	62A33	bal.	298,-
250 mm	WH3PM	bal.	298,-
300 mm	84B46	bal.	298,-
380 mm	58B52	bal.	298,-
440 mm	56L33	bal.	298,-

+ 2 500 Kč=1 bod

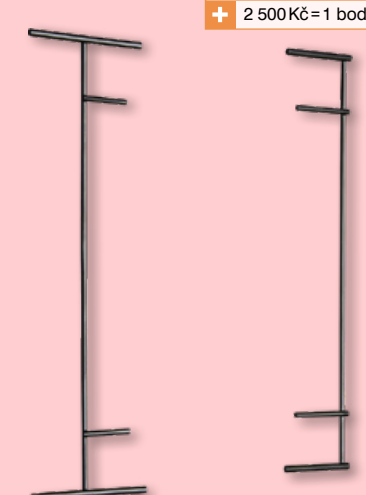

POROVNÁNÍ POUŽITÍ KOMÍNŮ SCHIEDEL

		Absolut	UNI Smart	KombiGas	UNI Advanced Plus	Stabil
Typ spotřebiče a paliva	krbová kamna/vložka	●	●	●	●	●
	kotel na dřevo nebo uhlí	●	●	●	●	●
	kotel na plyn	●	●	●	●	-
	kotel na pelety	●	●	●	●	-
	kondenzační kotel na plyn	●	-	-	-	-
	spotřebič s nezávislým přívodem vzduchu	●	●	-	-	-
Přívod vzduchu	víceúčelovou šachtou	●	-	●	-	-
	okolo vložky (LAS)	●	●	● (nerez)	-	-
	tepelně izolovaný	●	-	● (keramika)	-	-
Typ stavby	klasický rodinný dům	●	●	●	●	●
	pasivní (PAS) / nízkoenergetický dům (NED)	● (PAS)	● (NED)	-	● (NED)	-



PŘÍČKOVKA PORFIX P2-500
na nenosné stěny, příčky, přízdívky a obezdívky, pevnost v tlaku 2 MPa, spotřeba 8 ks/m²

rozměry, hmotnost, počet na paletě	položka	MJ	s DPH
50×250×500 mm, 4,4 kg/ks, 240 ks/pal.	62A25	ks	31,70
75×250×500 mm, 6,7 kg/ks, 160 ks/pal.	28A98	ks	41,40
125×250×500 mm, 11,1 kg/ks, 96 ks/pal.	26A64	ks	67,30
150×250×500 mm, 13,3 kg/ks, 80 ks/pal.	43A44	ks	77,90
200×250×500 mm, 17,8 kg/ks, 60 ks/pal.	55A42	ks	89,20

PÓROBETONOVÉ ZDIVO

+ 2 000 Kč=1 bod

ks
od 31,70
od 26,20 bez DPH

+ 2 000 Kč=1 bod

ks
48,80
40,30 bez DPH

■ 53A82

Příčkovka Porfix P2-500 100
na nenosné stěny, příčky, přízdívky a obezdívky, pevnost v tlaku 2 MPa, spotřeba 8 ks/m², hmotnost 8,6 kg, 100×250×500 mm, 120 ks/pal.

+ 250 mm: 2 000 Kč=1 bod

+ 300 mm: 1 400 Kč=1 bod



ks
od 111,-
od 91,20 bez DPH

Tvárnice Porfix P2-440
na obvodové stěny a jako výplň do železobetonových konstrukcí, ke zdění na tenkovrstvou maltu

typ, rozměry	položka	MJ	s DPH
PDK, 250×250×500 mm	33F62	ks	111,-
HL, 300×250×500 mm	52F63	ks	143,-
PDK, 300×250×500 mm	89F28	ks	143,-

BEST.

+ 2 000 Kč = 1 bod

BETONOVÉ DLAŽBY

+ 2 000 Kč = 1 bod

BEST.**+ KRÉM ZDARMA**

m²
689,-
570,- bez DPH

MIN. 15 m² DLAŽBY = OPALOVACÍ KRÉM

antracit

Dlažba betonová**BEST TERASOVÁ reliéfní**

mrazuvzdorná, vysoce pevnostní, vibrolisovaná, dvouvrstvá, povrch reliéfní ravertino, rozměry 400×400×40 mm

barva	položka	MJ	s DPH
antracit	DN91S	ks	111,-
bílá	54ZH9	ks	111,-
vanilková	XWTF5	ks	111,-

+ PÍSEK ZDARMA

m²
od 439,-
od 363,- bez DPH



1 PALETA = 1 ZÁSYPOVÝ PÍSEK ZDARMA

Dlažba betonová**BEST KLASIKO brilant**

mrazuvzdorná, vysoce pevnostní, vibrolisovaná, dvouvrstvá, uložení na paletě neskladba, povrch standard, barva brilant, spotřeba 50 ks/m², 100×200 mm, 1 vrstva = 0,96 m², odběr možný pouze po vrstvách, velikost vrstvy se může dle místa odběru lišit

výška	položka	MJ	s DPH
60 mm	NULB4	vrstva	422,-
80 mm	RH1FG	vrstva	518,-

brilant

NOVINKA

JEN U NÁS

BEST.

+ 2 000 Kč = 1 bod

+ KRÉM ZDARMA

m²
689,-
570,- bez DPH

MIN. 15 m² DLAŽBY = OPALOVACÍ KRÉM

tamoro

Dlažba betonová**BEST TERASOVÁ tryskaná**

mrazuvzdorná, vysoce pevnostní, vibrolisovaná, dvouvrstvá, povrch tryskaný, rozměry 400×400×40 mm

barva	položka	MJ	s DPH
tamoro	6V3JX	ks	111,-
tabelo	RUA17	ks	111,-
tagolo	83H64	ks	111,-

BEST.

+ 2 000 Kč = 1 bod

+ PÍSEK ZDARMA

m²
449,-
372,- bez DPH



1 PALETA = 1 ZÁSYPOVÝ PÍSEK ZDARMA

Dlažba betonová BEST TRIVIO

mrazuvzdorná, vysoce pevnostní, vibrolisovaná, dvouvrstvá, 3 formáty kamenů, povrch standard, výška 60 mm, 1 vrstva = 1,08 m², odběr možný pouze po vrstvách, velikost vrstvy se může dle místa odběru lišit

barva	položka	MJ	s DPH
brilant	WTSKO	vrstva	485,-
arabica	LLK7A	vrstva	485,-

brilant

BEST.

+ 2 000 Kč = 1 bod

+ KRÉM ZDARMA

m²
689,-
570,- bez DPH

MIN. 15 m² DLAŽBY = OPALOVACÍ KRÉM

verdo

Dlažba betonová**BEST TERASOVÁ vymývaná**

mrazuvzdorná, vysoce pevnostní, vibrolisovaná, dvouvrstvá, povrch vymývaný, rozměry 400×400×40 mm

barva	položka	MJ	s DPH
verdo	R4D4D	ks	111,-
vanto	VWMT0	ks	111,-
vegaro	NB73D	ks	111,-

BEST.

+ 2 000 Kč = 1 bod

+ PÍSEK ZDARMA

m²
549,-
454,- bez DPH



1 PALETA = 1 ZÁSYPOVÝ PÍSEK ZDARMA

Dlažba betonová BEST BELISIMA

mrazuvzdorná, vysoce pevnostní, vibrolisovaná, dvouvrstvá, 3 formáty kamenů, povrch standard, výška 60 mm, 1 vrstva = 0,9 m², odběr možný pouze po vrstvách, velikost vrstvy se může dle místa odběru lišit

barva	položka	MJ	s DPH
arabica	LAFU3	vrstva	495,-
brilant	CRU2N	vrstva	495,-

arabica

BEST.

+ 2 000 Kč = 1 bod

ZDĚNÉ PLOTY

+ 2 000 Kč = 1 bod

BEST.

ks
od 89,00
od 73,60 bez DPH

Tvárnice plotová BEST LUNETA I

betonová zdičková tvarovka, mrazuvzdorná, vysoce pevnostní, sloupkový prvek pohledový ze čtyř stran, povrch standard, 200×400×200 mm, 60 ks/pal.

barva	položka	MJ	s DPH
přírodní	7VLYM	ks	89,00
arabica	M22FT	ks	179,-
brilant	9J5DT	ks	179,-



brilant

ks
od 104,-
od 86,00 bez DPH

Tvárnice plotová BEST MAESTRA I

betonová zdičková tvarovka, mrazuvzdorná, vysoce pevnostní, průběžný prvek k tvorbě oboustranně pohledových zdí, povrch standard, spotřeba 11,11 ks/m², 300×600×150 mm, 36 ks/pal.

barva	položka	MJ	s DPH
přírodní	Y55UC	ks	104,-
arabica	PBK7P	ks	199,-
brilant	2K8YC	ks	199,-



arabica

KOMPLETNÍ SORTIMENT NA www.dek.cz

BĚŽNĚ SKLADEM



VE VYBRANÝCH PRODEJNÁCH A NA CENTRÁLNÍM SKLADĚ



NA OBJEDNÁVKU



ŠTĚDRÁ DOVOLENÁ

5

SUPER CENA

ks
39,90
33,00 bez DPH



Taška střešní

BRAMAC Moravská Protector Plus

betonová taška základní, povrchová úprava Protector Plus, spotřeba 9,8–10,6 ks/m², hmotnost 4,3 kg, rozměry 332×420 mm

barva	položka	za m ² bez DPH	MJ	s DPH
cihlově červená	P3F2F	330,-	ks	39,90
ebenově černá	2HCRN	330,-	ks	39,90
červenohnědá	C5PKL	330,-	ks	39,90
tmavohnědá	P5WKW	330,-	ks	39,90

10 ks/m²

+ 30 ks = 1 bod



ks
od 53,40
od 44,20 bez DPH

Doplňkové tašky a příslušenství
BRAMAC Moravská Protector Plus

povrchová úprava Protector Plus, barva cihlově červená

typ	položka	MJ	s DPH
taška poloviční	XJ68K	ks	53,40
taška okrajová levá	RMV8N	ks	290,-
taška okrajová pravá	4SDJ0	ks	290,-
taška odvětrávací	3CZAY	ks	424,-
hřebenáč	4PS2X	ks	218,-

TIP ODBORNÍKA

Petr Zahálka
produkt manažer pro šikmé střechy



DOPLŇKY PRO STŘEŠNÍ TAŠKY

Každá střecha obsahuje kromě běžné střešní plochy i řadu detailů, na jejichž realizaci je nutné použít speciální výrobky. S použitím těchto systémových doplňků je minimalizováno riziko proniknutí vody skrz střešní plášť. Mezi betonové doplňky se řadí například hřebenáče, větrací tašky, okrajové tašky nebo tašky půlené.

Další systémové příslušenství již nemusí být na první pohled na střeše patrné, přesto je nedílnou součástí střešního pláště. Jedná se například o fólii pro doplňkovou hydroizolační vrstvu, ochranné a větrací pásy, těsnicí pásy, tmely, klíny a podobně.

Pošlete nám svůj projekt střechy a my vám zdarma naceníme potřebný materiál s kompletním výpisem prvků. Pro rychlé a snadné nacenění můžete případně využít chytrý kalkulátor DEKSMART.

DEKSMART®

Kalkulátor pro
střešní krytiny

- online výpočet
- více než 100 modelů krytin
- výrobci TONDACH, RÖBEN, KM BETA, SWISSPEARL, BRAMAC, BETONPRES
- kompletní výpis produktů včetně cen
- rychlé cenové porovnání
- okamžité odeslání objednávky nebo poptávky

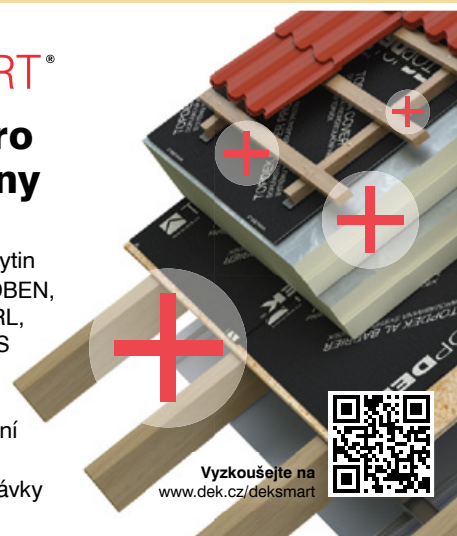

Vyzkoušejte na
www.dek.cz/deksmart

+ 29 ks = 1 bod

14 ks/m²

ks
42,00
34,80 bez DPH

Taška střešní Tondach Renoton 14

keramická taška základní, povrchová úprava engoba, spotřeba od 14,5 ks/m², hmotnost 2,9 kg, rozměry 245×400 mm

barva	položka	za m ² bez DPH	MJ	s DPH
červená	B319R	486,-	ks	42,00
hnědá	Y6H2K	486,-	ks	42,00
grafen	NN1AW	486,-	ks	42,00



Roto
Střešní okna.



od 12 691,-
od 10 488,- bez DPH

Okno střešní Roto Designo R49 K200
kyvně, klika na spodní hraně křídla, bílý plastový rám, kování s třibodovým uzavíráním, zateplovací blok, oplechování hliníkové, zasklení trojsklo – Standard

rozměry	položka	MJ	s DPH
740×1 180mm	4ZNPB	ks	12 691,-
740×1 400mm	WC8C6	ks	13 491,-

Roto
Střešní okna.

STŘEŠNÍ OKNA

+ 1 ks=30 bodů



od 13 371,-
od 11 051,- bez DPH

VÝSUVNĚ-KYVNĚ

Okno střešní Roto Designo R79 K200
výšuvně-kyvně, klika na spodní hraně křídla, bílý plastový rám, kování s třibodovým uzavíráním, zateplovací blok, oplechování hliníkové, zasklení trojsklo – Standard

rozměry	položka	MJ	s DPH
740×1 180mm	28S98	ks	13 371,-
740×1 400mm	36A55	ks	14 245,-

Roto
Střešní okna.

+ 1 ks=30 bodů



od 20 508,-
od 16 948,- bez DPH

CELOOBVODOVÉ KOVÁNÍ

Okno střešní Roto Designo R69G K200
kyvně, klika na spodní hraně křídla, bílý plastový rám, celobvodové kování, zateplovací blok, oplechování hliníkové, zasklení trojsklo – Comfort

rozměry	položka	MJ	s DPH
740×1 180mm	22K29	ks	20 508,-
780×1 400mm	49WY9	ks	21 758,-

Roto
Střešní okna.

+ 1 ks=30 bodů



od 20 462,-
od 16 910,- bez DPH

U_w = 0,9

Okno střešní Roto Q43C K200
kyvně, klika v horní části křídla, bílý plastový rám, kování s třibodovým uzavíráním, zateplovací blok, oplechování hliníkové, zasklení trojsklo – Comfort

rozměry	položka	MJ	s DPH
780×1 180mm	92H86	ks	20 462,-
780×1 400mm	84P54	ks	21 896,-

Roto
Střešní okna.



od 793,-
od 656,- bez DPH

Límeč montážní Roto ASA
pro všechna střešní okna se zateplovacím blokem WD, dvoudílný límeč z pevné hydroizolační difúzní fólie

typ okna, šířka	položka	MJ	s DPH
Designo, 740mm	TK616	ks	793,-
Q, 780mm	BVL26	ks	814,-

Roto
Střešní okna.



od 3021,-
od 2 496,- bez DPH

Lemování Roto Designo EDZ Rx200
k vodotěsnému napojení okna a střešního pláště, pro skládanou střešní krytinu do max. výšky vlny 45mm, materiál hliník, okna se zateplovacím blokem

rozměry okna	položka	MJ	s DPH
740×1 180mm	42K66	ks	3 021,-
740×1 400mm	P65V2	ks	3 219,-

Roto
Střešní okna.



od 3 474,-
od 2 871,- bez DPH

Lemování Roto EDW Qx200
k vodotěsnému napojení okna a střešního pláště, pro skládanou střešní krytinu s výškou vlny do 60mm, materiál hliník, okna se zateplovacím blokem

rozměry okna	položka	MJ	s DPH
780×1 180mm	93K23	ks	3 474,-
780×1 400mm	G2J7K	ks	3 672,-

Roto
Střešní okna.



od 3 734,-
od 3 086,- bez DPH

Výlez/světlík střešní Roto Designo R27 EDZSB
do nevytápěných prostorů, otevírání okolo horních pantů, s lemováním do profilované krytiny, oplechování hliníkové, zasklení dvojsklo – Comfort

rozměry	položka	MJ	s DPH
450×550mm	YDUM5	ks	3 734,-
450×730mm	82K95	ks	4 231,-

Tondach

+ 1 ks=15 bodů



od 9 904,-
od 8 185,- bez DPH

NOVINKA

U_w = 1,0

Okno střešní Tondach RW-DK
okno s ventilační klapkou, dřevěný rám, tvrzené vnější sklo + bezpečnostní systém topSafe, klika ve spodní části okna, zasklení trojsklo

rozměry	položka	MJ	s DPH
780×1 180mm	Y680S	ks	9 904,-
780×1 400mm	9LYNG	ks	10 593,-

Tondach

+ 1 ks=15 bodů



od 10 387,-
od 8 584,- bez DPH

NOVINKA

U_w = 1,0

Okno střešní Tondach RW-PK
okno s ventilační klapkou, plastový rám, tvrzené vnější sklo + bezpečnostní systém topSafe, klika ve spodní části okna, zasklení trojsklo

rozměry	položka	MJ	s DPH
780×1 180mm	FJZL9	ks	10 387,-
780×1 400mm	NN2HL	ks	11 193,-

Tondach

NOVINKA



od 3 440,-
od 2 843,- bez DPH

Lemování Tondach Thermo flashing
lemování střešních oken, k odvádění dešťové vody a tajícího sněhu z okna

rozměry okna	položka	MJ	s DPH
78×118mm	NKT5P	ks	3 440,-
78×140mm	ODTUB	ks	3 550,-

Tondach

NOVINKA



od 2 060,-
od 1 703,- bez DPH

Sada zateplovací Tondach Thermo set
zateplovací montážní set, systémové řešení pro profesionální zateplení rámu

rozměry okna	položka	MJ	s DPH
78×118mm	WRG89	ks	2 060,-
78×140mm	VH36Y	ks	2 281,-

DEK

Přípravek impregnační DEKSAN PROFI PLUS
vodou ředitelný ochranný impregnační přípravek k preventivní ochraně dřeva proti dřevokaznému hmyzu, houbám a plísním, použití interiéru/exteriéru

od 139,-
od 115,- bez DPH

+ 1 000Kč=1 bod



barva, balení	položka	MJ	s DPH
čirá, 1l	K5UUB	ks	139,-
zelená, 1l	7PA8W	ks	145,-
hnědá, 1l	07X86	ks	145,-
čirá, 5l	76Z38	ks	648,-
zelená, 5l	VT440	ks	676,-
hnědá, 5l	89PLX	ks	676,-
zelená, 10l	GS7B5	ks	1 277,-
hnědá, 10l	YJ1AL	ks	1 277,-

OCHRANA DŘEVA

Lignifix I-Profi bezbarvý 1 kg
k ošetření dřeva napadeného dřevokazným hmyzem, k preventivnímu ošetření dřeva proti dřevokaznému hmyzu, ve formě aplikačního roztoku, 1-3 vrstvy, spotřeba ~0,15 kg/m², 1,0 kg/bal., použití interiéru/exteriéru

od 206,-
170,- bez DPH

+ 1 000Kč=1 bod



KRLV5

Stachema

Lignifix Super bezbarvý 0,9 kg
k preventivnímu ošetření dřeva proti dřevokaznému hmyzu, plísním a s preventivním i likvidacím účinkem na dřevokazný hmyz, koncentrát k ředění, bezbarvý, spotřeba ~0,15 kg/m², 0,9 kg/bal., použití interiéru/exteriéru

od 1 040,-
859,- bez DPH

+ 1 000Kč=1 bod



X8LNF

POUŽÍVEJTE BIOCIDY BEZPEČNÝM ZPŮSOBEM. PŘED POUŽITÍM SI VŽDY PŘEČTĚTE OZNAČENÍ A INFORMACE O PŘÍPRAVKU.

NOVINKA



SUPER CENA

bm
264,-
218,- bez DPH



Prkno terasové Terafest Ambiente Wood

dřevoplastový kompozitní materiál, plný profil bez dutých komor, povrch broušený se vzorem připomínajícím vzhled dřeva, 22×137×4000 mm

barva	položka	MJ	s DPH
mahagon	ND9MD	ks	1 054,-
inox	3KW92	ks	1 054,-
teak	1AS8B	ks	1 054,-

+ 16bm = 1 bod

NOVINKA



SUPER CENA

bm
264,-
218,- bez DPH

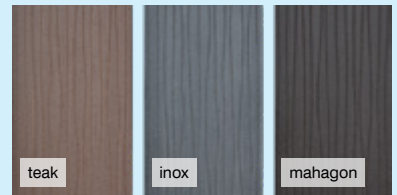

Prkno terasové Terafest Ambiente Art

dřevoplastový kompozitní materiál, plný profil bez dutých komor, povrch broušený s rýhováním, 22×137×4000 mm

barva	položka	MJ	s DPH
teak	O18KM	ks	1 054,-
inox	JD7VV	ks	1 054,-
mahagon	PK463	ks	1 054,-

+ 16bm = 1 bod

TIP ODBORNÍKA

Tomáš Münster
produkt manažer pro dřevoplastové terasy



PROČ SI VYBRAT DŘEVOPLAST?

Hledáte kvalitní terasové prkno, které nevyžaduje téměř žádnou údržbu? Pak jsou pro vás ideální volbou výrobky značky TERAFEST by WOODPLASTIC z kompozitního dřeva. Kompozitní dřevo TERAFEST je směs HDPE a moučky ze dřeva z evropských lesů s trvale udržitelným hospodařením (s certifikací PEFC). Tento kompozit nabízí vysokou tvrdost, dlouhou životnost, naprosto jedinečný design a stálobarevnost.

Terasa z dřevoplastu je rezistentní vůči povětrnostním vlivům (slunci, dešti, sněhu i mrazu). Jistě oceníte i odolnost vůči bazénové chemii nebo slané vodě, dřevokazným houbám, hnilobě i hmyzu. Prkna mají protiskluzový povrch a nikdy netvoří třísky. Jsou tedy ideální volbou k venkovním bazénům i vířivkám, kde chcete zajistit maximální bezpečnost.

Oproti ostatním WPC materiálům, které obsahují například PVC, lze boční lišty TERAFEST ohýbat teplem (např. horkovzdušnou pistolí), což je obrovská výhoda například u kruhových a oblých tvarů teras a bazénů. Nemusíte se tedy při realizaci bát složitějších tvarů nebo detailů. Je však potřeba postupovat obezřetně, aby nedošlo ke spálení materiálu.

Dřevoplastový materiál vyžaduje minimální údržbu, prostor mezi prkny je potřeba udržovat čistý, aby bylo zajištěno účelné odvodnění. Následně terasu stačí omýt mýdlovou vodou nebo očistit vysokotlakým čističem. Není potřeba ji natírat, mořit, olejovat ani impregnovat. Díky tomu bude údržba vaší terasy velmi rychlá a jednoduchá.

Novinkou v sortimentu Stavebnin DEK jsou terasová prkna TERAFEST Ambiente, která mají plný profil bez dutých komor. Nabízíme je ve třech barevných provedeních (teak, mahagon a inox) a dvěma typech povrchů. Prkna Ambiente Wood mají drážkovaný horní povrch, prkna Ambiente Art jsou na horním povrchu rýhovaná a evokují přirozený vzhled dřeva.



go.dek.cz/systemyulozeniteras

NOVINKA

Vysoká odolnost za nízké ceny? To jsou prkna TERAFEST Ambiente.

1 m²
NYNÍ POUZE ZA
1844 Kč
Cena včetně DPH

Za super cenu navíc nyní
pořídíte i veškeré příslušenství!

TERAFEST

HLINÍKOVÉ PERGOLY

MOŽNOST VÝROBY NA MÍRU,
VYBĚR POLYKARBONÁTOVÝCH
DESEK ZE SORTIMENTU DEK.

od **36 742,-**
od 30 365,- bez DPH

F5J90

Sestava pro montáž hliníkové pergoly

konstrukce z hliníkových profilů s práškovou vypalovanou barvou, zastřešení polykarbonátovou dutinkovou deskou tl. 16 mm profilu BOX 3 WALL, barva konstrukce v pěti odstínech (antracit, hnědá, bílá, světle stříbrná, tmavě stříbrná), barva desky čirá nebo opál, hloubka 2,5–4 m, délka 3–7 m, výška dle požadavku



TOPLIGHT

POLYKARBONÁTOVÉ DESKY

arla

od **401,-**
332,- bez DPH



NOVINKA

Deska polykarbonátová vlnitá TOPLIGHT W 76/18 microprisma 2UV
vlnitá polykarbonátová deska, hrubší povrchová struktura na vnitřní straně, oboustranná UV ochrana, tloušťka 1,2 mm

barva, rozměry	položka	MJ	s DPH
čirá, 1 045×3 000 mm	CLP4L	ks	1 257,-
čirá, 1 045×4 000 mm	OT103	ks	1 675,-
čirá, 1 045×5 000 mm	2RC30	ks	2 094,-
bronz, 1 045×3 000 mm	5V2L5	ks	1 257,-
bronz, 1 045×4 000 mm	HBF8L	ks	1 675,-
bronz, 1 045×5 000 mm	85SMW	ks	2 094,-

+ 1 ks = 1 bod

od **1 275,-**
od 1 054,- bez DPH



NOVINKA

Deska polykarbonátová plná strukturovaná TEX 2UV

jednovrstvá deska, vzhledem připomíná zasklení bezpečnostním sklem, pružná, nerozbitná, vysoká propustnost světla, oboustranná UV ochrana

barva, rozměry	položka	MJ	s DPH
čirá, 6×1 400×4 500 mm	7AZ5L	ks	8 030,-
čirá, 6×1 400×5 500 mm	1TD7N	ks	9 815,-
grey, 6×1 400×4 500 mm	1ZOTD	ks	8 676,-
grey, 6×1 400×5 500 mm	ZJ4V7	ks	10 604,-
bronz, 6×1 400×4 500 mm	39FCV	ks	8 676,-
bronz, 6×1 400×5 500 mm	F2243	ks	10 604,-

+ 16 m² = 1 bod

FK PROFILES

FK PROFILES

VENKOVNÍ ÚPRAVY

FK PROFILES

FK PROFILES

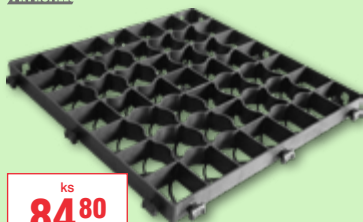

od **84,80**
70,10 bez DPH

Tvárnice zatravnovací plastová Covergrid 900

ke zpevnění travnatého povrchu a zajištění pěší nebo příjezdové cesty či parkovací plochy, zámkový systém spojení tvárnice, zatížení až 910 t/m², materiál HDPE/PP, rozměr 500×500×39 mm

barva	položka	MJ	s DPH
černá	A4AU2	ks	84,80
zelená	KS0AV	ks	84,80



od **71,40**
59,10 bez DPH

Tvárnice zatravnovací plastová Temagrid 400

ke zpevnění travnatého povrchu a zajištění pěší nebo příjezdové cesty či parkovací plochy, zámkový systém spojení tvárnice, zatížení až 400 t/m², materiál HDPE, rozměr 470×470×40 mm

barva	položka	MJ	s DPH
zelená	5XFYV	ks	71,40
černá	TMJ5Y	ks	71,40



od **44,10**
od 36,50 bez DPH

Obrubník zahradní neviditelný Covergarden

pro neviditelné ohraničení přechodových částí trávníků, k vymezení záhonů, materiál plast, barva černá, délka 1 000 mm

výška	položka	MJ	s DPH
45 mm	L4Y74	ks	44,10
60 mm	30P6X	ks	56,60
80 mm	9VS09	ks	64,90



od **7,80**
6,50 bez DPH

H8WP2

Hřeb kotvicí plastový

k fixaci plastového zahradního obrubníku, barva černá, délka 250 mm, 10 ks/bal.

REGUTEC

REGUTEC

RETEX



TLUMÍ
PÁD

od **153,-**
od 126,- bez DPH

Dlažba gumová Regutec

na povrchy pro dětská hřiště, zmírňuje pád z herního prvku, materiál EPDM, rozměr 25×500×500 mm

barva	položka	MJ	s DPH
černá	VALU3	ks	153,-
červená	PFV7R	ks	165,-
zelená	4FL59	ks	176,-

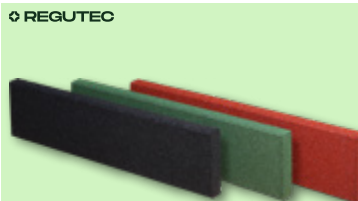

od **260,-**
od 215,- bez DPH

Obrubník chodníkový gumový Regutec

k ohraničení gumových povrchů pro dětská hřiště, materiál EPDM, rozměr 30×250×1 000 mm

barva	položka	MJ	s DPH
černá	JL02R	ks	260,-
červená	WDA43	ks	279,-
zelená	4A91B	ks	311,-



SUPER CENA

od **19,80**
16,40 bez DPH

903AR

Geotextilie netkaná MOKRUTEX PES K 300

zpevněná vpichováním a kalandrováním, má separační, ochrannou, filtrační a drenážní funkci, materiál 100% recyklovaný polyester, plošná hmotnost 300 g/m², barva šedočerná, šířka 2 m, délka 50 m, 100 m²/role, cena **1 978,-**/role s DPH

BĚŽNĚ SKLADEM

VE VYBRANÝCH PRODEJNÁCH A NA CENTRÁLNÍM SKLADĚ

NA OBJEDNÁVKU

+ ŠTĚDRÁ DOVOLENÁ

10+1 ZDARMA

bal.

1471,-

1 215,- bez DPH



VVX4B

Omítka silikonová Stachema FO800/SILCOLOR RS 25 kg

hlazená fasádní omítka s obsahem výztužných vláken a strukturou zrno na zrno, vodoodpudivá, odolná vůči znečištění, 25 kg/bal.

+ 1 000 Kč=1 bod



bal.

1594,-

1 317,- bez DPH

J9RS1

Omítka pastovitá weberpas silikon 25 kg

tenkovrstvá silikonová omítka, zrnitá struktura, vysoká pružnost, vodoodpudivost, zrnitost 1,5 mm, barva BI00 – bílá, spotřeba 2,3 kg/m², 25 kg/bal.

+ 1 ks=1 bod



bal.

1751,-

1 448,- bez DPH

35H32

Omítka pastovitá weberpas extraClean 25 kg

tenkovrstvá silikonsilikátová omítka s progresivním samočisticím efektem, zrnitá struktura, zrnitost 1,5 mm, barva BI00 – bílá, spotřeba 2,5 kg/m², 25 kg/bal.



SUPER CENA

bal.

1816,-

1 501,- bez DPH

bal.
1765,-
1458,- bez DPH

HNP43

Omítka dekorativní weberpas marmolit 20 kg
soklová mozaiková omítka s přírodními mramorovými zrny, struktura střednězrná, do interiéru i exteriéru, barva 0076, spotřeba 6,0 kg/m², 20 kg/bal.

98XTX

Omítka pastovitá weberpas aquaBalance 25 kg
prémiová tenkovrstvá omítka regulující vlhkost na povrchu fasády, zrnitá struktura, po zvlhčení se znatelně rychleji vysouší, zrnitost 1,5 mm, barva BI00 – bílá, spotřeba 2,3 kg/m², 25 kg/bal.



bal.
2057,-
1 700,- bez DPH

62H33

Omítka pastovitá weberpas extraClean active 25 kg
tenkovrstvá modifikovaná silikátová omítka s fotokatalytickým efektem, zrnitá struktura, zrnitost 1,5 mm, barva BI00 – bílá, spotřeba 2,5 kg/m², 25 kg/bal.

UVEDENÉ CENY PASTOVITÝCH OMÍTEK PLATÍ PRO BEZPŘÍPLATKOVÉ ODSTÍNY A ŘÍDÍ SE AKTUÁLNÍMI VZORNÍKY VÝROBCE.

POROVNÁNÍ TENKOVRSŤVÝCH VNĚJŠÍCH OMÍTEK WEBER TERRANOVA



	weberpas extraClean active	weberpas extraClean	weberpas aquaBalance	weberpas silikon
Prodyšnost (faktor difúzního odporu)	●●●●● 20	●●●●● 20-30	●●●○○ 60-80	●●●○○ 60-80
Vodoodpudivost	●●●●● W3	●●●○○ W2	●●●●● W3	●●●●● W3
Pružnost	●●●●○	●●●●○	●●●●●	●●●●●
Odolnost biologickému a mechanickému znečištění	●●●●●	●●●●●	●●●●○	●●●○○
Citlivost na klimatické podmínky při provádění	●●●●●	●●●●●	●●●●●	●●●●●
Nabídka barevných odstínů	bez sytých odstínů (vzorník exklusiv)	bez sytých odstínů (vzorník exklusiv)	celá škála výrobce	celá škála výrobce
Odolnost vůči ztrátě barevného odstínu	●●●●●	●●●●●	●●●●●	●●●●○
Dostupnost omítek pro zpracování i při nižších teplotách (zrání omítky pod 5°C)	ANO	NE	ANO	ANO

PENETRACE

weber
SAINT-GOBAIN



bal.
1 782,-
1 473,- bez DPH

■ 25E67

Nátěr podkladní

weberpas podklad UNI 20 kg

pro úpravu a sjednocení podkladu před aplikací tenkovrstvých pastovitých omítek a marmolitů, na bázi akrylátové disperze, k přímému použití, barva bílá, spotřeba 0,18 kg/m², 20 kg/bal.

weber
SAINT-GOBAIN



bal.
5 518,-
4 560,- bez DPH

■ 26A86

Barva fasádní silikonová

weber-ton silikon 101

univerzální silikonová fasádní barva, k přímému použití, do exteriéru, 10l/bal.

FASÁDNÍ NÁTĚRY

weber
SAINT-GOBAIN



bal.
6 415,-
5 301,- bez DPH

■ W9402

Barva fasádní silikátová

weber-ton extraClean 25 kg

fasádní barva s fotokatalytickým efektem, dlouhodobá čistota povrchu a ochrana proti mikroorganismům, do exteriéru, k přímému použití, barva B100, spotřeba 0,4–0,65 kg/m², 25 kg/bal.

weber
SAINT-GOBAIN



bal.
6 415,-
5 301,- bez DPH

■ 53S24

Barva fasádní silikonová

weber-ton elastik 25 kg

vysoce elastická fasádní barva se zvýšenou odolností proti plísni a řasám, schopnost přemostit trhliny do 0,5 mm, do exteriéru, k přímému použití, barva B100, spotřeba 0,4–0,65 kg/m², 25 kg/bal.

weber
SAINT-GOBAIN

+ 7 bal. = 1 bod



bal.
225,-
186,- bez DPH

■ 25E85

Hmota lepicí a stěrková

webermel 700 25 kg

univerzální hmota, na bázi cementu, k lepení a stěrkování fasádních izolačních desek z EPS a MW, do interiéru i exteriéru, spotřeba cca 3–6 kg/m², 25 kg/bal.

stachema

LEPIDLA A STĚRKY



bal.
232,-
192,- bez DPH

■ YU8FT

Hmota lepicí a stěrková

Stachema FL250/CHEMA SET Ecolor 25 kg

hmota zušlechtněná polymerními pojivy, na bázi cementu, k lepení a stěrkování fasádních izolačních desek, do interiéru i exteriéru, spotřeba cca 3–5 kg/m², 25 kg/bal.

weber
SAINT-GOBAIN

+ 7 bal. = 1 bod



bal.
378,-
312,- bez DPH

■ 95E57

Hmota lepicí a stěrková

webertherm elastik 25 kg

lokální vysrávky a lepení obkladů a dlažby v zimním období, na bázi cementu, k lepení a stěrkování fasádních izolačních desek z EPS a MW, do interiéru i exteriéru, spotřeba cca 8 kg/m², 25 kg/bal.

DEK



m²
26,30
21,70 bez DPH

■ G1YWK

Tkanina výztužná DEK 145 g/m²

pro výztužovací (armovací) vrstvy, sklovláknitá, oka 3,9×4,4 mm, 55 m², délka 50 m, 55 m²/bal., cena 1 442,-/role s DPH

VERTEX

PŘÍSLUŠENSTVÍ K ETICS

TK TopKraft



m²
30,50
25,20 bez DPH

■ JJV97

Tkanina výztužná

Vertex R117 145 g/m²

na výztužovací (armovací) vrstvy, sklotextilní, odolná vůči alkáliím, délka 50 m, 55 m²/bal., cena 1 674,-/role s DPH

SUPER CENA

ks
6,60
5,40 bez DPH

■ 52XFF

Hmoždinka zatluokací

TopKraft FI-10M

s ocelovým trnem, ke kotvení běžných izolačních desek v ETICS, na beton, pórabeton, plně a dutinové zdící materiály, povrchová montáž, ø talířku 60 mm, délka 120 mm, 200 ks/bal., cena 1 304,-/bal. s DPH

SUPER CENA

ks
10,80
8,90 bez DPH

■ 3LW05

Hmoždinka šroubovací

TopKraft TK-PSV

s ocelovým šroubem, ke kotvení běžných izolačních desek v ETICS, schválená pro beton, plně a děrované zdící materiály, povrchová i zápusťná montáž, ø talířku 60 mm, délka 140 mm, 200 ks/bal., cena 2 144,-/bal. s DPH

RETEK

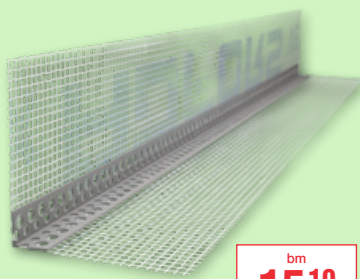

bm
15,10
12,40 bez DPH

■ 01BCA

Profil rohový Retek PVC s tkaninou

na výztužovací a ochranu všech rohů, hran, ostění oken nebo dveří v ETICS, s výztužnou tkaninou, plošná hmotnost 145 g/m², materiál PVC, rozměry 100×100 mm, délka 2,5 m, 50 ks/bal., cena 37,60/ks s DPH

RETEK

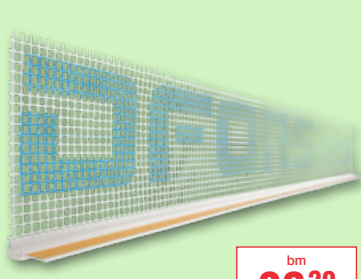

bm
36,20
29,90 bez DPH

■ XJWM2

Profil začíšťovací

Retek s tkaninou 2,4 m

k ukončení omítky u ostění stavebních otvorů, pro omítku tl. 6 mm, materiál PVC, s výztužnou tkaninou, šířka tkaniny 100 mm, délka 2,4 m, 50 ks/bal., cena 86,80/ks s DPH

RETEK



bm
51,30
42,40 bez DPH

■ JDXX1

Profil s nasazovací okapnicí

Retek LTO se zdvojenou tkaninou

lišta s nalepovací okapnicí a výztužnou zdvojenou tkaninou, na zakončení omítky ve spodní zakládací části ETICS, materiál PVC, šířka tkaniny 100 mm, délka 2,5 m, 25 ks/bal., cena 129,-/ks s DPH

RETEK



bm
94,20
77,80 bez DPH

■ 4AFT6

Profil zakládací Retek PVC

k založení izolačního materiálu, s okapnicí, materiál PVC, tloušťka 1,65 mm, šířka 103 mm, délka 2,0 m, 5 ks/bal., cena 189,-/ks s DPH

■ BĚŽNĚ SKLADEM

■ VE VYBRANÝCH PRODEJNÁCH A NA CENTRÁLNÍM SKLADĚ

■ NA OBJEDNÁVKU

+ ŠTĚDRÁ DOVOLENÁ

Sika + 1 ks = 1 bod



bal.
od 572,-
od 473,- bez DPH

Emulze injektážní SikaMur InjectoCream-100
k ošetření vztlínající vlhkosti, injektážní silanová emulze, do interiéru i exteriéru, barva bílá

balení	položka	MJ	s DPH
300 ml	33S34	bal.	572,-
600 ml	89S45	bal.	947,-

Sika **SANACE ZDIVA**



bal.
161,-
133,- bez DPH

■ 1LSJ6
Postřík sanační SikaMur-450 Kontakt 25 kg
cementová směs určená jako podkladní postřík před aplikací sanačních omítek, na cihelné, kamenné nebo smíšené zdivo, do interiéru i exteriéru, barva šedý prášek, spotřeba 25 kg/20 m²

Sika



bal.
290,-
240,- bez DPH

■ 7NKR8
Omítka sanační podkladní SikaMur-400 25 kg
vápenocementová omítka určená na vlhké a velmi zasolené zdivo, lze použít jako odsolovací omítka, na bázi vápenného hydrátu, do interiéru i exteriéru, barva šedý prášek, spotřeba 25 kg/1,0 m²/20 mm

Sika



bal.
331,-
274,- bez DPH

■ 0FB8C
Omítka sanační základní SikaMur-410 25 kg
vápenocementová omítka určená na vlhké a zasolené zdivo a konstrukce poškozené zvýšenou vlhkostí, na bázi vápenného hydrátu, do interiéru i exteriéru, barva šedý prášek, spotřeba 25 kg/1,0 m²/20 mm

weber + 2 bal. = 1 bod



ks
933,-
771,- bez DPH

■ 48U62
Krém injektážní webersan 600 ml
k dodatečné horizontální izolaci ve zdivu proti vztlínající vlhkosti, na bázi silanu, barva krémově bílá

weber



bal.
180,-
149,- bez DPH

■ 38F89
Postřík sanační cementový webersan podhoz 25 kg
podklad pro sanační jádrové omítky, vodu odpuzující, paropropustný, do interiéru i exteriéru, ruční zpracování, tl. vrstvy max. 5 mm, zrnitost 4 mm, spotřeba 7 kg/m²/5 mm

weber + 4 bal. = 1 bod



bal.
195,-
161,- bez DPH

■ 22E30
Omítka sanační štuková webersan 600 jemná 20 kg
vápenocementová omítka, k povrchové úpravě hrubých jádrových, tepelněizolačních a sanačních omítek, vysoce paropropustná, do interiéru i exteriéru, spotřeba 1,8 kg/m²/mm

weber



bal.
243,-
201,- bez DPH

■ 84E97
Omítka sanační webersan WTA 20 kg
vrchní porézni omítka, k dlouhodobé sanaci vlhkého nebo solí poškozeného zdiva, paropropustná, do interiéru i exteriéru, tl. vrstvy 20–30 mm, zrnitost 2 mm, spotřeba 11 kg/m²/10 mm

weber



bal.
577,-
477,- bez DPH

■ 82LS3
Penetrace základní weberpodklad A 4 kg
ke sjednocení savosti podkladu a zvýšení přídržnosti před aplikací lepicích tmelů a povrchových úprav, na bázi akrylátové disperze, vodou ředitelný, transparentní, spotřeba 0,03 kg/m², 4 kg/bal.

weber + 7 bal. = 1 bod



bal.
679,-
561,- bez DPH

■ 54Z23
Hmota lepicí a stěrková webertherm clima 25 kg
pro stavby s vysokou interní vlhkostí, na bázi cementu, k lepení a stěrkování izolantu EPS-F clima, do interiéru i exteriéru, spotřeba cca 7 kg/m², 25 kg/bal.

IsoAir



m²
od 1146,-
od 947,- bez DPH

Deska sanační Iglubrick IsoAir
deska z drceného polystyrenu, na sanaci a zateplení vlhkého zdiva, nehořlavá, minimální difuzní odpor, součinitel tepelné vodivosti λ 0,1 W·m⁻¹·K⁻¹, do interiéru, rozměry 950×950 mm

tloušťka	položka	za m² bez DPH	MJ	s DPH
50 mm	72CON	947,-	ks	1034,-
60 mm	34SLG	1138,-	ks	1243,-
80 mm	G01RD	1513,-	ks	1653,-

Cemix **BETONY**



SUPER CENA
bal.
178,-
147,- bez DPH

■ AM3U7
Beton C25/30 Cemix 9330 sloupkový 25 kg
suchá betonová směs, ke kotvení plotových sloupků s minimální dobou fixace, rychletvrdnoucí, tvrdne do 5 min, aplikací tl. 50–100 mm, zrnitost 4 mm, spotřeba 100 kg/m²/50 mm, 25 kg/bal.

Sika



bal.
264,-
218,- bez DPH

■ 29T38
Malta opravná Sika MonoTop-112 5 kg
na bázi cementových pojiv, s obsahem vláken z umělé hmoty, barevně stálá, odolná povětrnostním vlivům, 5 kg/bal.

Sika **OPRAVA BETONŮ**



bal.
299,-
247,- bez DPH

■ 56T59
Malta kotvící Sika MonoTop-110 5 kg
na upevňování kotev a rychlé opravy, odolnost proti mrazu, přetřátelná, barva šedá, 5 kg/bal.

Sika + 1 bal. = 1 bod



bal.
469,-
387,- bez DPH

■ 48S62
Malta správková hrubá Sika MonoTop-2002 Universal 25 kg
cementová opravná malta, k doplnění původního tvaru betonových nebo železobetonových konstrukcí, 25 kg/bal.

ADHEZNÍ MŮSTKY

stachema



ks
od 91,30
od 75,50 bez DPH

MŮstek adhezní Stachema AM100
jednosložkový nátěr na vyztřelě omítky, beton, sádkartonové povrchy, obklady atd., vodoodpudivý, zvyšuje přilnavost, do interiéru i exteriéru, spotřeba 0,15–0,2 kg/m²

balení	položka	MJ	s DPH
1 kg	XAK99	ks	91,30
5 kg	DV6N1	ks	409,-

stachema



ks
od 168,-
od 139,- bez DPH

Superplastifikátor betonu Stachema CH520

příspěvek do betonových a maltových směsí, betonáž základů, věnců apod., snížení množství záměsové vody v betonové směsi, do interiéru i exteriéru, spotřeba 0,2–0,4 l/25 kg cementu

balení	položka	MJ	s DPH
1 l	VM642	ks	168,-
5 l	93PA2	ks	713,-

PŘÍPADOVÉ DO BETONU

stachema



ks
od 184,-
od 152,- bez DPH

Příspěvek do malt Stachema CH400
zvyšující přísada do malt, zlepšuje zpracovatelnost a odolnost proti mrazu, do interiéru i exteriéru, spotřeba 0,1–0,6 l/25 kg cementu

balení	položka	MJ	s DPH
1 l	DJ5PD	ks	184,-
5 l	T7PON	ks	781,-

stachema



ks
459,-
379,- bez DPH

■ 8F4HZ

Prostředek proti odparu Stachema CH330 51

k ošetření povrchu čerstvého betonu, po nástřiku vytvoří paronepropustný film, který zamezuje předčasnému vyschnutí betonu, spotřeba cca 0,2 l/m², spotřeba cca 0,2 l/m², 5 l/bal.

stachema

NÁTĚRY PODLAH

stachema



ks
644,-
533,- bez DPH

■ 7Z6BP

Hmota epoxidová pro sešívání betonu Stachema HX100, 1,19 kg
k opravám staticky ustálených prasklin v minerálních podkladech (betony), na bázi dvousložkového epoxidu



ks
1 693,-
1 400,- bez DPH

■ GCZ24

+ 1 ks=2 body

Nátěr epoxidový Stachema PX200 RAL 7040, 5 kg
ochranný nátěr betonových povrchů v automyčkách, autoservicech apod., na bázi dvousložkového epoxidu, certifikován na styk s ropnými produkty, do interiéru, ~0,13 kg/m²/vrstva

stachema



ks
2 120,-
1 752,- bez DPH

■ VKR3J

Set Podlahový nátěr garáže Stachema PN100

na betonové podlahy, na vnitřní i venkovní plochy, 2x barva na podlahy PN100 šedá 5 kg, ředidlo S 6005 1 l, váleček s držákem, zárohový štětec, maskovací krepová páska

stachema



ks
2 233,-
1 846,- bez DPH

■ JGGD3

+ 1 ks=3 body

Nátěr epoxidový Stachema PX300 RAL 7045, 5 kg
k finální úpravě betonu včetně průmyslově namáhaných podlah, dvousložková vodou ředitelná epoxidová hmota, do interiéru, aplikovatelná i na vlhký podklad, ~0,13 kg/m²/vrstva

DEK

TMELY A LEPIDLA

DEK



ks
99,00
81,90 bez DPH

■ C07U3

Tmel okamžitě přetíratelný DEKFIX bílý 310 ml

k přetírání barvou ihned po aplikaci, na bázi akrylátové disperze, k utěsnění a vyplnění spojovacích spár, otvorů a prasklin

SUPER CENA

ks
145,-
120,- bez DPH



■ 5AM03

Lepidlo DEKFIX TRAX bílé 290 ml
extrémně silné lepidlo s okamžitou přilnavostí a vysokou počáteční přídržností 500 kg/m², na bázi polymerů bez obsahu rozpouštědel, vodotěsné, rychlevytvrzující

DEK

PĚNY

DEK



ks
149,-
124,- bez DPH

■ LPMZ6

Pěna montážní DEKFOAM pistolová 750 ml

polyuretanová, k vyplňování spár, dutin, prostupů a prasklin, jednosložková, nesmršťuje se, rozpínává



ks
199,-
165,- bez DPH

■ 0ARKW

Lepidlo univerzální pěnové DEKFOAM TURBO 100, 750 ml

víceúčelové rychle vytvrzující a tuhnoucí pěnové lepidlo, lepení kamenných a betonových výrobků, suchých stěnových panelů a dekorativních prvků, maximální doba otevření 2,5 minuty, barva žlutá

NOVINKA

ceys



ks
125,-
104,- bez DPH

■ 0UFZG

Páska montážní Ceys MONTACK Lepí vše okamžitě 2,5 m

oboustranná lepicí páska na všechny materiály kromě PP a PE, pro hladké a mírně hrubé povrchy, okamžitá přilnavost a vysoká výsledná pevnost, do interiéru i exteriéru, šířka 19 mm, délka 2,5 m

ceys



ks
149,-
124,- bez DPH

■ PN30H

Lepidlo montážní Ceys MONTACK Lepí vše neviditelně 315 g

univerzální neviditelné lepení skla nebo polykarbonátu, vislé i vodorovné aplikace, absolutní přilnavost, odolné vůči vlhku, do interiéru i exteriéru, transparentní

DEK



ks
229,-
190,- bez DPH

■ ATS94

Kotva chemická polyesterová DEKFIX, 300 ml

ke kotvení v rozsahu lehkého a středního zatížení, univerzální použití v dutých cihlách, pórobetonu apod., dvousložková chemická malta na bázi polyesteru, pryskyřice a zušlechťujících přísad

RAWPLUG
KOEHLNER

CHEMICKÉ KOTVY



bal.
od 252,-
od 209,- bez DPH

Kotva chemická vinylesterová Rawplug M8

ke kotvení s nejvyšším stupněm bezpečnosti, možnost používat v mokřem nebo suchém nethlinovém betonu, vhodné do přírodního kamene, na bázi bezstyrenové vinylesterové pryskyřice a tvrdících přísad

průměr	položka	MJ	s DPH
8 mm	66HMM	bal.	252,-
10 mm	AS32C	bal.	274,-
12 mm	HG3RZ	bal.	299,-
16 mm	K7U31	bal.	319,-

TIP ODBORNÍKA

Zdeněk Píkl

technik divize pro stavební chemii



CHEMICKÉ KOTVY

Na trhu se dnes nejčastěji setkáváme s materiálovým složením na bázi polyesterových resp. vinylesterových (hybridních) pryskyřic. Rozdíly nejsou jen v materiálovém složení, ale hlavně v možnostech použití. Chemické kotvy na bázi polyesterových pryskyřic najdou uplatnění při kotvení ocelových závitových tyčí v plných a dutých materiálech. Obecně jsou vhodné především pro kotvení lehčích předmětů a konstrukcí, jako jsou brány, sloupky plotů, markýzy apod. Naopak hybridní kotvy se uplatní při kotvení ve středním až těžkém zatížení s požadavkem na certifikované lepené kotvení pomocí ocelových svorníků, dodatečně vlepané ocelové výztuže a ocelových pouzder s vnitřním závitom (patky sloupů a regálů, konzoly, nosníky, zábradlí, výtahy apod.). Lze je použít pouze v plných materiálech (beton a kámen).

DEK



ks
299,-
248,- bez DPH

■ ZRAX4

Kotva chemická hybridní DEKFIX, 300 ml

ke kotvení v rozsahu středního a těžkého zatížení, univerzální použití v betonu bez trhlín a s trhlínami, dvousložková chemická malta na bázi hybridní vinylesterové pryskyřice

RAWPLUG
KOEHLNER



ks
od 135,-
od 112,- bez DPH

Kartáč kovový Rawplug M10

k čištění otvoru před aplikací lepené nebo mechanické kotvy, k opakovanému použití

průměr	položka	MJ	s DPH
10 mm	1VYYD	ks	135,-
12 mm	M8P6U	ks	149,-
16 mm	L9UML	ks	185,-

stachema

+ 1 000 Kč = 1 bod



bal.
od 330,-
od 273,- bez DPH

Malba interiérová Stachema EXIN EXTRA

vhodná na sádkokarton, nové i renovační nátěry, na bázi akrylátové disperze, sametově hladká malířská barva se zvýšenou kryvostí, do interiéru, bělost 96, 2 nátěry, ~0,11 kg/m²/nátěr

balení	položka	MJ	s DPH
7 kg	V2C35	bal.	330,-
15 kg	CW9ZT	bal.	601,-
40 kg	6MBYP	bal.	1531,-

stachema

NÁTĚRY NA STĚNY

stachema



bal.
od 551,-
od 455,- bez DPH

+ 1 000 Kč = 1 bod

Barva akrylátová Stachema EXIN WASH

vhodná do vnitřního prostředí s vysokými nároky na hygienu, omyvatelná, bělost 95, ~0,11 kg/m²/nátěr

balení	položka	MJ	s DPH
7 kg	03RPB	bal.	551,-
15 kg	XN7HW	bal.	1127,-



bal.
od 686,-
od 567,- bez DPH

+ 1 000 Kč = 1 bod

Barva silikátová Stachema EXIN SANACE

vhodná k úpravě interiérů po sanacích objektů proti vlhkosti, na vápenné, vápenocementové, cementové a sanační omítky, k úpravě interiérů s vysokými nároky na hygienu, bělost 95, ~0,13 kg/m²/nátěr

balení	položka	MJ	s DPH
6,8 kg	CJ57W	bal.	686,-
13,6 kg	LJ4C8	bal.	1336,-

stachema

+ 1 000 Kč = 1 bod



bal.
od 807,-
od 667,- bez DPH

Barva vinylová Stachema EXIN WASH&CLEAN

vhodná do vnitřního prostředí s vysokými nároky na hygienu, vysoce omyvatelná, kryvá, nízká špinivost, bělost 96, ~0,11 kg/m²/nátěr

balení	položka	MJ	s DPH
7 kg	6YZ77	bal.	807,-
15 kg	SJYM9	bal.	1690,-

stachema

+ 1 bal. = 1 bod

+ 0,4 l ZDARMA

ks
496,-
410,- bez DPH



■ 2H68W

Olej terasový Lignofix bezbarvý, 1,8l + 0,4l zdarma

na terasy, dřevěné obložení fasád a zahradní nábytek, na bázi lněného oleje, do interiéru i exteriéru, 1–2 nátěry, ~0,07 l/m²/nátěr

DEK

LAZURY A PŘÍPRAVKY NA DŘEVO

stachema



ks
690,-
570,- bez DPH

+ 1 ks = 1 bod

Lazura na dřevo DEKFINISH 3v1

chrání před vlhkostí, UV zářením, dřevokaznými houbami a plísněmi, na bázi rozpouštědel a olejů se zvýšeným obsahem účinných látek, do interiéru i exteriéru, min. 2 nátěry, ~0,09 l/m²/nátěr

odstín, balení	položka	MJ	s DPH
zlatý dub, 2,2l	371TC	ks	690,-
zlatý dub, 5l	09VLK	ks	1334,-



ks
736,-
608,- bez DPH

■ 28FPS

Lazura silnovrstvá Lignofix bezbarvá, 2,5l

chrání před vlhkostí a UV zářením, na bázi vodouředitelné akrylátové disperze, do interiéru i exteriéru, 2–3 nátěry, ~0,08 l/m²/nátěr

stachema



ks
693,-
572,- bez DPH

■ VD6AT

Odšedovač dřeva Lignofix, 2,5l

k oživení a čištění zašedlého dřeva, na terasy, ploty a jiné dřevěné plochy, speciální gelová konzistence, do exteriéru, ~0,15 l/m²/nátěr

SUPER CENA

ks
1 190,-

984,- bez DPH



**NEJPRO-
DÁVANĚJŠÍ**

223H4

Bruska úhlová Bosch GWS 7-125
příkon 720W, výkon 300W, napětí 230V,
11 000 otáček/min, ø kotouče 125 mm,
upínací systém M14, 103×318 mm,
hmotnost 1,9kg, kryt, rukojeť, bez kotouče



ks
1 967,-
1 626,- bez DPH

F2BAC

Bruska úhlová Einhell TE-AG 230/2000
příkon 2000W, napětí 230V,
6500 otáček/min, upínací systém M14,
ø kotouče 230 mm, 140×160×540 mm,
hmotnost 5,4 kg, bez kotouče



ks
2 889,-
2 388,- bez DPH

2ADAH

Bruska úhlová Bosch GWS 2200
pomalý rozběh, příkon 2200W, napětí 230V,
6500 otáček/min, ø kotouče 230 mm, upínací
systém M14, 110×140×475 mm,
hmotnost 5,4 kg, kryt, rukojeť, příruba, bez
kotouče

DEWALT



ks
5 699,-
4 710,- bez DPH

495K6

Bruska úhlová DeWALT DWE4217KT
příkon 1200W, napětí 230V,
11 000 otáček/min, ø kotouče 125 mm,
upínací systém M14, 80×385 mm,
hmotnost 2,2kg, kryt na broušení, antivibrační
rukojeť, hrncový brusný kotouč DT3797, kufr

BOSCH



ks
6 699,-
5 536,- bez DPH

45AXB

Bruska úhlová AKU Bosch GWS 180-LI
2× akumulátor 4Ah, napětí 18V, výkon 700W,
11 000 otáček/min, ø kotouče 125 mm,
upínací systém M14, 120×348 mm,
hmotnost 2,2kg, kryt, rukojeť, nabíječka
GAL 18V-40, kufr, bez kotouče

HILTI



MULTI SERVICE
20
LETH
ZÁRUKA

MULTI SERVICE
3
DNÍ
NA OPRAVU

+ KOTOUČE A BRAŠNA ZDARMA

ks
6 499,-
5 371,- bez DPH

10× KOTOUČ HILTI
AC-D SP +
BRAŠNA HILTI S



ZSND0

Bruska úhlová Hilti AG 230-20D
příkon 2000W, napětí 230V,
6500 otáček/min, ø kotouče 230 mm, upínací
systém M14, hloubka řezu 68 mm,
hmotnost 5,3kg, boční rukojeť, příruba, kryt

DEK



ks
od 271,-
od 224,- bez DPH

Kotouče řezné DIA DEK

na různé povrchy, k úhlovým brusným,
upínací otvor 22,23 mm

typ, průměr×tloušťka	položka	MJ	s DPH
TURBO, 125×2,2 mm	XD6A3	ks	271,-
MULTIFUNKČNÍ, 150×2,4 mm	3CH3P	ks	497,-
HARD CERAM, 125×2,2 mm	6YDUX	ks	605,-
LASER RED, 230×3 mm	CBA97	ks	957,-

DEWALT



ks
999,-
825,- bez DPH

UHS68

Kotouč brusný DIA DeWALT DT3797 Turbo

k suchému broušení betonu a jiných zdicích
materiálů, odstranění přelítků a vyhlazení
povrchů, k úhlové brusce, 18 segmentů
výšky 5 mm, ø kotouče 125 mm, upínací
systém M14

XTLINE



ks
2 604,-
2 152,- bez DPH

HN9ZZ

Sada DIA korunek XTLINE XT170000
k přesnému, rychlému vrtání do obkladů
a dlažeb, k úhlové brusce, upínací systém
M14, hloubka řezu (90°) 25 mm,
ø 6/8/10/20/30/35/50/68 mm,
hmotnost 1,4kg, 8ks/bal., hliníkový obal

BOSCH



ks
2 299,-
1 900,- bez DPH

532V9

Bruska vibrační Bosch GSS 23A
brusná deska 93×185 mm, příkon 190W,
napětí 230V, 12000 otáček/min,
rozkmít 2 mm, upínací systém svorky,
98×158×318 mm, hmotnost 1,7 kg, brusný list
C430 Best for Wood+Paint, mikrofiltrační box

STANLEY



ks
3 999,-
3 305,- bez DPH

BKZ1C

Bruska na sádrokarton Stanley FatMax SFMEE500S-QS
příkon 750W, napětí 230V,
600–1 700 otáček/min, upínací systém suchý
zip, ø kotouče 225 mm, 270×260×740 mm,
hmotnost 3,75 kg, teleskopická rukojeť, LED
světlo, odsávání, kotouč 120, taška

DEWALT



sada
3 999,-
3 305,- bez DPH

546Z9

Multibruska oscilační DeWALT DWE315KT
37 ks příslušenství (pilové listy, škrabka,
brusná deska a brusné papíry), příkon 300W,
napětí 230V, 22 000 kmitů/min,
hmotnost 1,5kg, adaptér k odsávání, kufr

BOSCH



ks
3 499,-
2 892,- bez DPH

■ MD6M3

Šroubovák vrtací AKU Bosch GSR 185-LI
2× akumulátor 2 Ah, napětí 18 V, krouticí moment 21/50 Nm, sklíčidlo 1,5–13 mm, ø vrtání 35/10 mm (dřevo/ocel), 54×229×162 mm, hmotnost 0,93 kg, nabíječka GAL 18V-20, kufr

STANLEY FATMAX



ks
3 746,-
3 096,- bez DPH

■ LHJH5

Šroubovák vrtací s příklepem AKU Stanley FatMax SFMCD721D2K
2× akumulátor 2 Ah, napětí 18 V, krouticí moment 80 Nm, upínací systém sklíčidlo 1,5–13 mm, ø vrtání 40/13/13 mm (dřevo/zdivo/ocel), 117×305×325 mm, hmotnost 1,6 kg, nabíječka, kufr

BOSCH



ks
3 799,-
3 140,- bez DPH

■ ZT2V1

Šroubovák vrtací s příklepem AKU Bosch GSB 185-LI
2× akumulátor 2 Ah, napětí 18 V, krouticí moment 21/50 Nm, 27 000 příklepů/min, sklíčidlo 1,5–13 mm, ø vrtání 35/10/10 mm (dřevo/zdivo/ocel), 54×229×177 mm, hmotnost 0,99 kg, nabíječka GAL 18V-20, kufr

DEWALT



ks
7 263,-
6 003,- bez DPH

■ 97SRZ

Šroubovák vrtací s příklepem AKU DeWalt DCD805P2
2× akumulátor 5 Ah, napětí 18 V, krouticí moment 34/90 Nm, 34 000 příklepů/min, sklíčidlo 1,5–13 mm, ø vrtání 40/13/13 mm (dřevo/beton/ocel), 203×177 mm, hmotnost 1,2 kg, nabíječka, kufr TSTAK

DEWALT



+ ŠÁLA ZDARMA

ks
5 690,-
4 703,- bez DPH

HOKEJOVÁ ŠÁLA

■ 1VFWW

Šroubovák vrtací AKU DeWalt DCD791L2T-QW
2× akumulátor 3 Ah, napětí 18 V, krouticí moment 27/70 Nm, výkon 460 W, sklíčidlo 1,5–13 mm, ø vrtání 40/13 mm (dřevo/ocel), 67×203×173 mm, hmotnost 1,5 kg, nabíječka, kufr

HILTI



+ BITY A BRAŠNA ZDARMA

ks
6 706,-
5 543,- bez DPH

SADA BITŮ HILTI S-BS (T) + BRAŠNA HILTI S

■ 3NHJV

Šroubovák vrtací AKU Hilti SF 2-A12
2× akumulátor 2,6 Ah, napětí 10,8 V, krouticí moment 21/34 Nm, upínací systém sklíčidlo 1–10 mm, ø vrtání 14/6 mm (dřevo/ocel), 68×177×160 mm, hmotnost 0,76 kg, nabíječka C4/12-50

20 LET ZÁRUKA
2 ROKY KONEČNÉ SERVISNÍ NÁMĚDY
3 DNY NA OPRAVU

BOSCH



ks
1 599,-
1 322,- bez DPH

■ GHM3Y

Frézka ohraňovací Bosch GKF 550
příkon 550 W, napětí 230 V, upínací systém válcová stopka, 90×188×90 mm, hmotnost 1,4 kg, doraz, kopírovací objímka, klíče 10 a 17 mm

STANLEY FATMAX



ks
2 199,-
1 818,- bez DPH

■ 739GL

Pila kotoučová Stanley FatMax FME301-QS
příkon 1 650 W, napětí 230 V, 5 500 otáček/min, ø kotouče 190 mm, upínací otvor 16 mm, hloubka řezu 66 mm, 260×220×380 mm, hmotnost 5,25 kg, kotouč 190×16 mm, adaptér k vysavači, doraz, klíč

ŘEZÁNÍ

Einhell



ks
6 999,-
5 784,- bez DPH

■ KSGH4

Hoblovka s protahem Einhell TC-SP 204
k přesnému tloušťkování a srovnávání, hliníkový stůl s náklonným dorazem, příkon 1 500 W, napětí 230 V, hloubka řezu (90°) 3 mm, šířka řezu 204 mm, rychlost 6 m/min, 425×465×850 mm, hmotnost 27,2 kg

DEWALT



ks
9 998,-
8 263,- bez DPH

■ 626P3

Pila Alligator DeWalt DWE398
příkon 1 700 W, výkon 900 W, napětí 230 V, zdvih 40 mm, 3 000 zdvihů/min, 219×918 mm, hmotnost 5,5 kg, sada pilových listů DT2976

STORCH



ks
7 399,-
6 115,- bez DPH

■ 523P4

Řezačka ruční Storch HotKnife
k řezání polystyrenových desek, max. teplota 316°C, příkon 190 W, napětí 230 V, hloubka řezu (90°) 250 mm, 50×260 mm, hmotnost 0,3 kg, 2× čepel, profilový řezač, klíč, kartáč, kufr

SUPER CENA

ks
19 999,-
16 527,- bez DPH

■ Y5G89

Řezačka izolačních desek Storch ProCut
k řezání polystyrenových desek, lze zavést na lešení, napětí 230 V, krytí IP 54, hloubka řezu 300 mm, délka řezu 1 280 mm, hmotnost 13 kg, 2× drát, 2× pojistka

NOVINKA



XTLINE PROFESSIONAL TOOLS



sada
344,-
285,- bez DPH

■ LATS6

Sada korunek XTLINE XT11809
k vrtání otvorů do dřeva, překližky, laminátu, sádkkartonu, plastu a gumy, 2 upínací stopky, materiál ocel HSS, hloubka řezu (90°) 25 mm, ø 19/22/35/51/60/68/73 mm, 9 ks/bal., plastový obal



ks
3 359,-
2776,- bez DPH

■ 3MUMP

Kladivo kombinované

Stanley FatMax FME1250K-QS
příkon 1 250 W, napětí 230 V, energie
příklepu 3,5 J, 4 100 příklepů/min, upínací
systém SDS-plus, ø vrtání 40/22/13 mm
(dřevo/beton/ocel), 130×310×420 mm,
hmotnost 5,4 kg, 2× vrták+sekáč, kufr



ks
3 899,-
3 223,- bez DPH

■ 424R4

Kladivo vrtací Bosch GBH 240F

příkon 790 W, napětí 230 V, energie
příklepu 2,7 J, 4 200 příklepů/min, upínací
systém SDS-plus, ø vrtání 68/30/24/13 mm
(zdivo/dřevo/beton/ocel), 83×210×397 mm,
hmotnost 2,9 kg, sklíčidlo, kufr

VRTÁNÍ A SEKÁNÍ

+ PŘÍSLUŠENSTVÍ ZDARMA

set
6 990,-
5 777,- bez DPH

SADA VRTÁKŮ SE
SEKÁČEM HILTI TE-CX

■ Y1GJR

Kladivo vrtací Hilti TE 3-C

příkon 850 W, napětí 230 V, energie
příklepu 2,5 J, 5 160 příklepů/min, upínací
systém SDS-plus, ø vrtání 28/28/20/13 mm
(beton/zdivo/dřevo/ocel), 88×204×377 mm,
hmotnost 3 kg, kufr

MULTI SERVICE
20
ZÁRUKA

MULTI SERVICE
3
DNY
NA OPRAVU

HILTI



ks
6 999,-
5 785,- bez DPH

■ 35H83

Kladivo kombinované

DeWALT D25333K
příkon 950 W, napětí 230 V, energie
příklepu 3,5 J, 5 200 příklepů/min, upínací
systém SDS-plus, ø vrtání 30/13/13 mm
(dřevo/beton/ocel), 95×250×355 mm,
hmotnost 3,7 kg, kufr



ks
8 770,-
7 248,- bez DPH

■ Z6W6H

Vrtačka sloupová Einhell TE-BD 750E

naklápěcí a otáčecí stůl, LCD displej
s otáčkami, příkon 750 W, napětí 230 V,
upínací systém sklíčidlo 1–16 mm,
498×320×780 mm, hmotnost 44,4 kg



ks
8 999,-
7 437,- bez DPH

■ H39FJ

Kladivo sekací Bosch GSH 500

příkon 1 100 W, napětí 230 V, energie
příklepu 7,5 J, 2 900 příklepů/min, upínací
systém SDS-max, 103×235×460 mm,
hmotnost 5,7 kg, špičatý sekáč 280 mm, kufr



ks
14 105,-
11 657,- bez DPH

■ 223R9

Kladivo vrtací Bosch GBH 5-40 DCE

příkon 1 150 W, napětí 230 V, energie
příklepu 8,8 J, 1 500–3 050 příklepů/min,
upínací systém SDS-max, ø vrtání 90/40 mm
(zdivo/beton), 260×485 mm, hmotnost 6,8 kg,
kufr



SUPER CENA
ks
8 899,-
7 355,- bez DPH

■ A9HWB

Sada AKU nářadí

Stanley FatMax SFMCK469M2
2× akumulátor 4 Ah, napětí 18 V, šroubovák
vrtací s příklepem AKU SFMCD711, utahovák
rázový AKU SFMCF800, bruska úhlová AKU
SFMCG400, pila kotoučová AKU SFMCS500,
hmotnost 11,8 kg, nabíječka, brašna

SADY AKU NÁŘADÍ

+ DRES ZDARMA

ks
44 485,-
36 764,- bez DPH

■ 53SHS

Sada AKU nářadí

DeWALT DCK1012P4T-QW
4× AKU 5 Ah, napětí 18 V, vrtací šroubovák,
rázový utahovák, pila kotoučová, pila
mečová, pila přímočará, úhlová bruska,
multibruska, kombi kladivo, křížový laser,
svítilna, nabíječka, 3× kufr TSTAK

KE KAŽDÉ SADĚ
HOKEJOVÝ DRES



ks
1 699,-
1 405,- bez DPH

■ K47NL

Akumulátor DeWALT DCB184

kapacita akumulátoru 5 Ah, napětí 18 V,
kompatibilní s každým nářadím DeWALT
XR Li-Ion 18 V, 65×110 mm, hmotnost 0,62 kg



ks
1 799,-
1 487,- bez DPH

■ CX6A6

Akumulátor + nabíječka

Stanley FatMax SFMCB14M1
akumulátor 4 Ah, napětí 18 V, hmotnost 1,4 kg,
doba nabíjení 120 minut (akumulátor Stanley
FatMax 18 V 4 Ah)

AKUMULÁTORY

TIP ODBORNÍKA

Petr Liška
produkt manažer pro elektrické nářadí



K ČEMU PŘIHLÍŽET PŘI VÝBĚRU AKUMULÁTORU?

Napětí (V) – Vyšší napěťová třída akumulátorů umožňuje dosáhnout vyššího výkonu. Tato vlastnost je zvláště důležitá při práci s náročnými úkoly nebo při použití stroje s vyšší spotřebou energie.
Kapacita (Ah) – Větší kapacita prodlužuje dobu použití zařízení na jedno nabití. Větší kapacita = vyšší hmotnost akumulátoru.
Kompatibilita – Schopnost používat stejný typ akumulátorů s různými druhy AKU nářadí zvyšuje praktičnost, využitelnost a hospodárnost, což snižuje náklady a zjednodušuje skladování a údržbu.
Doba nabíjení – Je přímo ovlivněna dobíjecím proudem nabíječky. Vyšší proudy mohou zkrátit dobu potřebnou k nabíjení akumulátoru, což je výhodné pro rychlé nabíjení. Nízké proudy mohou prodloužit životnost a minimalizovat přehřívání.

Einhell



ks
1 151,-
952,- bez DPH

RC2MP
Vysavač popela Einhell TC-AV 1718 D
k likvidaci chladného popela, předfiltr + skládaný filtr, příkon 1 200 W, sací výkon 170 mbar, napětí 230 V, objem nádoby 18 l, 340×312×342 mm, hmotnost 3,4 kg, sací hadice a trubka

KÄRCHER



ks
2 599,-
2 148,- bez DPH

30DVX
Vysavač Kärcher WD 3S Car
suché i mokré vysávání, nádrž z ušlechtilé oceli, speciální příslušenství pro auto, příkon 1 000 W, sací výkon 200 W, napětí 230 V, objem nádoby 17 l, ø 35 mm, 328×493×353 mm, hmotnost 7,2 kg

ÚKLID Makita



ks
4 190,-
3 463,- bez DPH

25T84
Vysavač Makita VC2512L
suché i mokré vysávání, příkon 1 000 W, napětí 230 V, průtok 60 l/s, podtlak 210 mbar, třída prachu L, objem nádoby 25 l, ø hadice 32 mm, délka hadice 3,5 m, 375×530×395 mm, hmotnost 8 kg

KÄRCHER



ks
2 999,-
2 479,- bez DPH

8172M
Čistič vysokotlaký Kärcher K 3 Compact Home
pistole G 120 Q, tryska + Vario Power Jet, adaptér, čistič ploch T 1, příkon 1 600 W, plošný výkon 25 m²/h, napětí 230 V, pracovní tlak 120 bar, průtok 380 l/h, 256×450×264 mm, hmotnost 8,1 kg, čistič

BOSCH



ks
1 999,-
1 653,- bez DPH

95Z95
Dálkoměr laserový Bosch GLM 40
napájení 2× 1,5 V LR03 (AAA), krytí IP 54, pracovní dosah 40 m, přesnost měření 1,5 mm, 41×105×24 mm, hmotnost 0,09 kg, 2× baterie AAA, pouzdro

BOSCH



ks
2 350,-
1 942,- bez DPH

2CR12
Detektor univerzální Bosch GMS 120
hloubka detekce: dřevo 38 mm, vedení pod napětím 50 mm, kovy 120 mm, napájení 1× 9 V 6LR61, krytí IP 54, pracovní dosah 0,12 m, 85×200 mm, hmotnost 0,27 kg, 1× baterie 9 V, poutko, pouzdro

MĚŘENÍ BOSCH



ks
2 399,-
1 983,- bez DPH

59A38
Laser křížový Bosch GLL 2-10
2 červené paprsky, napájení 3× 1,5 V LR6 (AA), krytí IP 54, upínací systém závit 1/4" a 5/8", pracovní dosah 10 m, 55×106×112 mm, hmotnost 0,49 kg, cívová deska, 3× baterie AA, pouzdro

BOSCH



ks
6 299,-
5 206,- bez DPH

L8YG4
Přístroj nivelační Bosch GOL 20D
zvětšení 20×, krytí IP 54, pracovní dosah 60 m, 134×143×213 mm, hmotnost 1,5 kg, stativ BT 160, měřicí lať GR 500, olovnice, kufr

BOSCH



sada
15 298,-
12 643,- bez DPH

29A59
Laser rotační Bosch GRL 400H
červený paprsek, napájení 2× 1,5 V LR20 (D), krytí IP 56, upínací systém závit 5/8", pracovní dosah 20 m, 183×188×170 mm, hmotnost 2 kg, přijímač LR 1, 2× baterie, kufr

Castolin



bal.
233,-
193,- bez DPH

HCKC4
Drát svařovací Castolin TeroMatec EO 8313
k svařování bez ochranné atmosféry (bez plynu), trubičkový, pevnost v tahu 500 MPa, ø 0,9 mm, hmotnost 0,9 kg

svařování Castolin



ks
1 635,-
1 352,- bez DPH

83S32
Souprava k svařování plamenem Castolin AeroFlam Piezo
k natavovacím pracím (pokládání asfaltových pásů), vysoušení apod., rukojeť AeroFlam, redukční ventil FIX 1,5 bar, hadice, nástavec, piezo hořák, ø 57 mm, délka 600 mm (hořák), 5 m (hadice)

Castolin



ks
9 956,-
8 228,- bez DPH

9640H
Zařízení svařovací Castolin MIG 170 Multi
k svařování oceli, nerez a hliníku metodou MIG/MAG, napětí 230 V, rozsah svařování 40–170 A, šířka 120 mm, výška 210 mm, délka 285 mm, hořák, svařovací a zemnicí kabel, rolny, 2× tryska, hubice

KOMPRESORY

STANLEY FATMAX



ks
2 199,-
1 818,- bez DPH

M3SLC
Kompresor AKU Stanley FatMax SFCME520B
bez akumulátoru, napětí 18 V, 3 zdroje napájení: akumulátor AKU, 230 V nebo 12 V, hadice, max. tlak 11 bar, sada příslušenství

DEWALT RÁDIA



ks
3 099,-
2 561,- bez DPH

88P35
Rádio DeWALT DCR019
bez akumulátoru, napětí 10,8/14/18 V nebo 230 V, FM/AM tuner, napětí 230 V, 245×240 mm, hmotnost 2,8 kg

Collomix



sada
5 499,-
4 545,- bez DPH

344K3
Míchadlo Collomix C-mix M1400
příkon 1 400 W, napětí 230 V, 400/620 otáček/min, upínací systém HEXAFIX, objem míchání max. 70 l, ø metly max. 140 mm, hmotnost 5,2 kg, metla Collomix WK 140 HF

MÍCHÁNÍ DEWALT



ks
5 599,-
4 627,- bez DPH

VX8GG
Míchadlo s metlou DeWALT DWD241
příkon 1 800 W, napětí 230 V, 225–400/550/725 otáček/min, upínací systém M14, ø metly max. 160 mm, hmotnost 6,3 kg, metla 160 mm



ks
7 590,-
6 273,- bez DPH

■ KMV3S

Vozík paletový Einhell TC-PT 2500
výška vidlic 80–190 mm, 540×440×1 150 mm, hmotnost 62 kg

NOVINKA



ks
10 599,-
8 759,- bez DPH

■ ZLRJ6

Kolečko motorové Duramot S500
akumulátor 288 Ah, napětí 24 V, nafukovací kolo 410 mm, rozteč 630 mm, výkon 500 W, výdrž baterie 8 h, nosnost 150 kg, rychlost 7 km/h, objem 75 l, 660×680×1 500 mm, hmotnost 32 kg, nabíječka

SUPER CENA

ks
24 990,-
20 651,- bez DPH



NOVINKA

■ 76TV8

Elektrocentrála Lumag G8-E
benzinový motor KB 192F 10 kW, zdvihový objem 440 ccm, elektrický start, výkon 7 kW, napětí 230/400 V, zásuvky: 3× 230 V/16 A, 1× 400 V/16 A, 585×620×870 mm, hmotnost 118 kg



ks
12 999,-
10 742,- bez DPH

■ HLX81

Hřebíkovačka AKU DeWalt DCN692P2
2× akumulátor 5 Ah, napětí 18 V, kapacita zásobníku 55 hřebíků, sbíjecí režim jednotlivý/kontaktní, délka hřebíků 50–90 mm, ø 2,8–3,3 mm, 125×338×345 mm, hmotnost 3,6 kg, nabíječka, kufr

+ HŘEBÍKY ZDARMA

ks
28 999,-
23 964,- bez DPH

2× HŘEBÍKY PASLODE 34° KROUŽKOVÉ 2,8×63 mm 3 750 ks



■ 0THZU

Hřebíkovačka plynová Paslode Impulse IM100Xi
na laťování, bednění, dřevotřískové desky, podlahy apod., energie rázu 105 J, typ hřebíků páskované 34° v papírovém pruhu, ø 2,8–3,4 mm, 121×383×325 mm, hmotnost 3,6 kg



bal.
od 1 837,-
od 1 518,- bez DPH

Hřebíky Paslode 34°
do hřebíkovačky Paslode IM350, do dřeva, materiál ocel, papírový pásek, typ hlavy D, úhel 34°, plyn

typ, průměr×délka, balení	položka	MJ	s DPH
hladké, 3,1×90 mm, 642H4	bal.	1 837,-	2 200 ks
kroužkové, 2,8×63 mm, 53A23	bal.	2 060,-	3 300 ks



ks
od 1 883,-
od 1 556,- bez DPH

Schůdky hliníkové Krause Monto Secury
jednostranné, výklopná příhrádka, 2 držáky vědra, držák náradí, materiál hliník, norma ČSN EN 131, nosnost 150 kg

počet příček	položka	MJ	s DPH
4	3UPC8	ks	1 883,-
5	XZY62	ks	2 266,-

ks
od 4 973,-
od 4 110,- bez DPH

Žebřík hliníkový VHR
trojdílný, variantně vysouvací, materiál hliník, norma EN 131, nosnost 150 kg, profil 71,5×20 mm

příčky, prac. výška	položka	MJ	s DPH
8; 5,51 m	32K83	ks	4 973,-
9; 6,29 m	83L23	ks	5 536,-
10; 6,81 m	23L96	ks	6 277,-
12; 8,37 m	54L46	ks	10 755,-
14; 9,67 m	46L52	ks	13 641,-
15; 10,45 m	52L48	ks	14 374,-



ks
5 999,-
4 958,- bez DPH

■ 58H42

Lešení pokojové Krause Corda Mini
protiskluzná podlážka, i na schody, 2 kolečka, materiál hliník, norma ČSN EN 131, šířka 0,68 m, výška 1,95 m, délka 1,56 m, výška podlážky 1 m, pracovní výška 3 m, nosnost 150 kg, hmotnost 18 kg

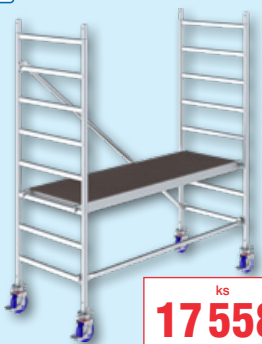

ks
17 558,-
14 511,- bez DPH

■ 6UM57

Lešení pojízdné Krause Stabilo 10
materiál hliník, norma ČSN EN 1004-1, třída III., šířka 0,75 m, výška 2,3 m, délka 2 m, výška podlážky 1 m, pracovní výška 3 m, nosnost 200 kg, hmotnost 49,5 kg

ŽEBŘÍKY HLINÍKOVÉ VHR

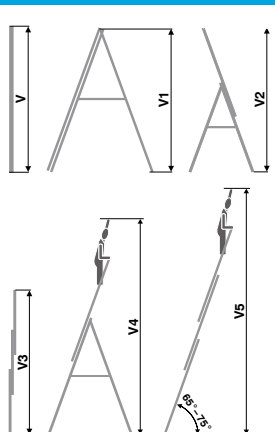

Typy žebříků	32K83	83L23	23L96	54L46	46L52	52L48
Počet příček	8	9	10	12	14	15
V (m)	2,16	2,42	2,68	3,21	3,73	3,99
V1 (m)	1,89	2,13	2,37	2,87	3,35	3,60
V2 (m)	3,25	3,74	3,98	4,96	5,94	6,64
V3 (m)	4,51	5,29	5,81	7,37	8,67	9,45
V4 (m)	4,55	5,04	5,28	6,26	7,24	7,94
V5 (m)	5,51	6,29	6,81	8,37	9,67	10,45
Hmotnost (kg)	12,8	14,4	15,8	26	35	37,5



pár
34,40
28,40 bez DPH

Rukavice Ardon Blade

dlaň a prsty máčené latexem, pletená manžeta, norma EN 388, třída 2121X, materiál polyester (PES), bavlna, barva šedá/červená, dostupné velikosti 8–10

balení	položka	MJ	s DPH
1 pár	A77KA	pár	34,40
12 párů	GY4W6	bal.	411,-

OCHRANNÉ POMŮCKY

pár
110,-
90,70 bez DPH

Rukavice protiřezné Ardon XA5c

dlaň a prsty máčené polyuretanem, pletená manžeta, kategorie protiřezné, norma EN 388, třída 4542C, materiál polyester (PES), protiřezné vlákno, tloušťka 1,1 mm, barva šedá

velikost	položka	MJ	s DPH
9	1YFPS	pár	110,-
10	YDPY8	pár	110,-



pár
157,-
130,- bez DPH

BVP7T

Rukavice ATG MaxiFlex Endurance AD-APT-848

dlaň a prsty máčené nitrilem, pletená manžeta, protiskluzové nopy, norma EN 388, třída 4131A, materiál nylon (Ny), Lycra, tloušťka 1,1 mm, barva oranžová, velikost 10



ks
603,-
498,- bez DPH

3A274

Nákoleníky gelové Ardon Rickie

pro vyšší komfort a ochranu při práci, gel pohlcuje a rozkládá tlak kolen, norma EN 14404, materiál PVC, PE, silikonový gel, popruh 600D Oxford/neopren, barva černá, velikost univerzální

DEK

set
od 131,-
od 108,- bez DPH

Páska maskovací krepová DEK

materiál krepový papír, do interiéru, na hladké povrchy, lepivost střední, doba použitelnosti 12 hodin, tloušťka tenká, délka 50 m, barva světle žlutá, 3 ks/bal.

šířka	položka	MJ	s DPH
30 mm	AV2UZ	set	131,-
48 mm	7LWY1	set	197,-

MALOVÁNÍ

+ ŠÁLA ZDARMA

set
690,-
571,- bez DPH

HOKEJOVÁ ŠÁLA



F1LFP

Sada maskovacích pásek Tesa 51023

materiál krepový papír, do interiéru, na hladké a mírně strukturované povrchy, lepivost střední, doba použitelnosti 3 dny, šířka 50 mm, délka 50 m, tloušťka tenká, 6 ks/bal.

6 ks

ks
137,-
113,- bez DPH

234H8

Fólie zakrývaci LDPE Color Expert

k zakrytí podlah, nábytku, dveří apod., ochrana před znečištěním, skládaná, materiál polyetylen (LDPE), šířka 4 m, délka 5 m, tloušťka 35 µm, plocha 20 m², barva tmavá



ks
774,-
639,- bez DPH

42S36

Rouno zakrývaci Color Expert

na zakrytí podlah, nábytku a schodišť, nepropustné, v roli, odolné rozpouštědlům, materiál textil + polyetylen, gramáž 180 g/m², šířka 1 m, délka 20 m, plocha 20 m², barva šedá



ks
888,-
734,- bez DPH

289H4

Fólie zakrývaci polohadice LDPE

k zakrytí podlah, nábytku apod., ochrana před znečištěním, skládaná, v roli, materiál polyetylen (LDPE), šířka 2 m, délka 50 m, tloušťka 80 µm, plocha 100 m², barva tmavě šedá

SUPER CENA

ks
4 299,-
3 553,- bez DPH

7G4LC

Zařízení stříkací**Wagner W 590 FLEXiO**

na malé až střední plochy, systém HVLP, FLEXiO – barvy bez nutnosti ředění, příkon 630 W, výkon 5 m²/10 min, průtok 0,5 l/min, objem nádoby 1,3 l, nástavec Wood & Metal, kufr

**DEK**

ks
od 16,40
od 13,50 bez DPH

Tužka DEK

pro různé povrchy

typ povrchu, barva	položka	MJ	s DPH
tuhy/pláště			
kámen, zelená	GTK1U	ks	16,40
univerzální, bílá	53C26	ks	17,50
hladký, červená/žlutá	101T4	ks	34,90
vlnitý, modrá/modrá	7JZNB	ks	34,90

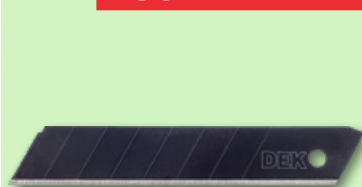
DEK RUČNÍ NÁŘADÍ A PŘÍSLUŠENSTVÍ

sada
39,00
32,30 bez DPH

9FA8W

Čepele odlamovací DEK FD-B50 SK2

8 segmentů, plastový box, materiál ocel SK2, šířka čepele 18 mm, tloušťka 0,5 mm, 10 ks/bal.



ks
42,40
35,00 bez DPH

92U85

Pytel tkaný

na sypké materiály, suť atd., materiál polypropylen (PP), šířka 560 mm, výška 1200 mm, barva bílá

DEK

ks
89,00
73,60 bez DPH

53A69

Lžice zednická nerezová DEK LN30 GR

k omítání zdiva a zdění, pro práci v rukavicích, materiál nerezová ocel, gumová rukojeť, šířka 115 mm, délka 160 mm

STANLEY
FATMAX

ks
115,-
95,10 bez DPH

226A4

Nůž odlamovací Stanley FatMax 8-10-421

kovová vodící lišta, posuvná aretace, materiál hliník, kovová rukojeť, šířka čepele 18 mm, délka 155 mm

DEK RUČNÍ NÁŘADÍ A PŘÍSLUŠENSTVÍ DEK



ks
139,-
115,- bez DPH

242B3

Hladítko nerezové hladké DEK HN30G

k natahování sádrových omítek a vyplňování spár tmelem u SDK konstrukcí, materiál nerezová ocel, gumová rukojeť, šířka 130 mm, délka 280 mm



ks
149,-
124,- bez DPH

282H2

Struhadlo na polystyren DEK

k hrubému broušení polystyrenu (vyrovnávání a škrábání), materiál děrovaný zinkový plech, plastová rukojeť, barva černá, šířka 180 mm, délka 400 mm



ks
150,-
124,- bez DPH

69C66

Deník stavební

formát A4, 53 listů, z nich je 3× 15 samopropisujících číslovaných a 8 nepropisujících

FESTA



ks
199,-
165,- bez DPH

248B4

Kladivo zednické Festa Fiberglass

rovná úderová plocha, ostrá hrana, vytahovávk hřebíků, rozšíření na konci, materiál ocel, gumová rukojeť, sklolaminátová násada, šířka 48 mm, hmotnost hlavy 0,6 kg, hmotnost 0,95 kg

DEK



3t

ks
199,-
165,- bez DPH

36C43

Pás upínací ráčnový

k bezpečnému zajištění břemen při přepravě nebo skladování, homologace TÜV/GS, nosnost 3000 kg, šířka 35 mm, délka 6 m



ks
219,-
181,- bez DPH

262N4

Hrábě kovové s násadou

materiál kovaná ocel, dřevěná násada, počet zubů 14, délka 1 600 mm, barva zelená



ks
229,-
190,- bez DPH

322V9

Lopata srdcová s násadou

materiál ocel Komaxit, dřevěná násada, šířka 280 mm, délka 1 300 mm, hmotnost 1,8 kg



ks
229,-
190,- bez DPH

85E64

Drát vázací

k svazování betonářských sítí, roxorů, trmíků nebo k použití na zahradě a v dílně, materiál ocel, norma EN 1995-1-1, ø 1,4 mm, barva černá, hmotnost 2 kg

FESTA



ks
239,-
198,- bez DPH

24R24

Pistole vytlačovací Festa

k vytlačování tmelem a lepidel z kartuší, zesílený ocelový pojezdový mechanismus, profilované kovové bočnice, materiál ocel, kovová rukojeť

DEK



ks
399,-
330,- bez DPH

36AFM

Pila na pórobeton DEK

k řezání pórobetonových tvárnic a příčkových, teflonový povrch pro snížení tření při řezání, kalené zuby, materiál ocel, plastová rukojeť, počet zubů 34, délka 640 mm

ENPRO



ks
499,-
413,- bez DPH

HXU1J

Lano průmyslové ENPRO

40 pramenů, materiál polypropylen (PP), nosnost 1 530 kg, ø 10 mm, délka 25 m

HORIZONT



ks
od 749,-
od 619,- bez DPH

Vodováha Horizont VVN 2

tloušťka Al profilu 1,5 mm, fluorescenční a UV odolná kapalina, odolná náruzu, otěruzdorný povrch, počet líbel 2, přesnost měření 0,5 mm

délka	položka	MJ	s DPH
1 800 mm	368N2	ks	749,-
2 000 mm	398R4	ks	799,-

FESTA



ks
1 049,-
867,- bez DPH

269N9

Kleště pákové Festa

max. ø 10 mm, kalené čelisti, převodový mechanismus, materiál CrMo ocel, dvoukomponentní rukojeť, délka 750 mm, velikost 30", hmotnost 3,76 kg

FESTA

SUPER CENA

ks
2 799,-
2 313,- bez DPH

468Z6

Řezačka obkladů Festa X

na keramické obklady a dlažby tloušťky 5–16 mm, řezné kolečko 20 mm, hloubka řezu (90°) 16 mm, délka řezu 600 mm, hmotnost 8 kg

BĚŽNĚ SKLADEM

VE VYBRANÝCH PRODEJNÁCH A NA CENTRÁLNÍM SKLADĚ

NA OBJEDNÁVKU

+ ŠTĚDRÁ DOVOLENÁ

21

+ WC MODUL ZDARMA

ks
1 333,-
1 102,- bez DPH

3x SMARTBOX = WC
MODUL ZDARMA
(max. 5 modulů/IČO)



TĚLESA PODOMÍTKOVÁ



93D86

Těleso základní

Grohe Rapido Smartbox 35600000

k instalaci podomítkových baterií, 2 vstupy
a 3 výstupy, velikost připojení DN 15,
instalační hloubka 75–105 mm



ks
1 939,-
1 603,- bez DPH

8XGC4

Těleso podomítkové základní
Hansgrohe iBOX 01800180

k instalaci podomítkových baterií, 2 vstupy
a 2 výstupy, velikost připojení DN 20,
instalační hloubka 80–108 mm

BATERIE VODOVODNÍ



ks
2 727,-
2 254,- bez DPH

LSW33

Díl nadomítkový

Grohe Eurostyle 24046003

baterie páková, s plnou pákou, podomítková
bez přepínače, 46mm keramická kartuše
Grohe SilkMove, pro základní těleso Grohe
Rapido SmartBox 35600/35604, povrch
chrom



ks
2 998,-
2 478,- bez DPH

55B43

Díl nadomítkový s přepínačem
Grohe Eurostyle 24047003

baterie páková, s plnou pákou, podomítková
s přepínačem, 46mm keramická kartuše
Grohe SilkMove, pro základní těleso Grohe
Rapido SmartBox 35600/35604, povrch
chrom

Grohe vám pomůže
snížit spotřebu vody

Technologie Grohe Water Saving omezuje průtok
vody baterií, přičemž ale zachovává komfort užívání.
Nižší spotřeba vody znamená také nižší náklady
na energie nutné pro ohřev teplé vody.



go.dek.cz/grohe

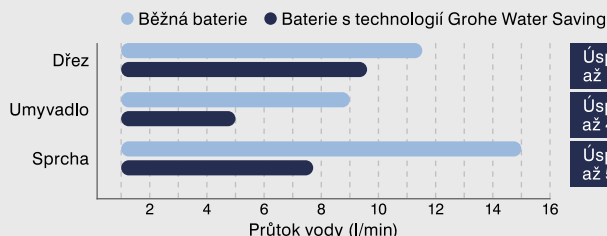

+ 600Kč=1 bod



ks
455,-
376,- bez DPH

K7P5J

Baterie umyvadlová stojánková

Wecco

páková, s plnou pákou, stojánková
jednootvorová, bez odtokové soupravy,
povrch chrom



ks
1 329,-
1 099,- bez DPH

33T52

Baterie umyvadlová stojánková

Grohe Eurosmart velikost S

páková, s plnou pákou, stojánková
jednootvorová, bez odtokové soupravy, výška
baterie 146 mm, povrch chrom

SPRCHY



ks
595,-
492,- bez DPH

686R4

Souprava sprchová KIT869,0

třípolohová sprchová růžice, posuvný držák
sprchy délky 590 mm, kovová hadice
délky 150 cm, plastová mýdelka



ks
1 749,-
1 446,- bez DPH

VL08W

Set sprchový

Grohe Euphoria 110 Mono

set obsahuje ruční sprchu Mono, sprchovou
tyč 600 mm, sprchovou hadici
Silverflex 1 750 mm a poličku EasyReach,
povrch chrom, velikost připojení G 1/2"

DLAŽBY

m²
399,-
330,- bez DPH

Dlažba Ragno Casual

dlaždice vysoce odolná proti opotřebení,
rektifikovaná, mrazuvzdorná, v betonovém
designu, rozměry 30×60 cm, tloušťka 8,5 mm,
1,26 m²/bal.

odstín	položka	za m ² bez DPH	MJ	s DPH
White	Y392N	330,- bal.	503,-	
Grey	JUH7T	330,- bal.	503,-	
Antracite	OL4K9	330,- bal.	503,-	
Light Grey	MJGX6	330,- bal.	503,-	

m²
399,-
330,- bez DPH

Dlažba Ragno Casual

dlaždice vysoce odolná proti opotřebení,
rektifikovaná, mrazuvzdorná, v betonovém
designu, rozměry 60×60 cm, tloušťka 8,5 mm,
1,08 m²/bal.

odstín	položka	za m ² bez DPH	MJ	s DPH
White	3BR41	330,- bal.	431,-	
Grey	02T7M	330,- bal.	431,-	
Antracite	8KU2U	330,- bal.	431,-	
Light Grey	Z44WR	330,- bal.	431,-	

SUPER CENA

ks
3 999,-
3 305,- bez DPH



R7FUG

Modul instalační Grohe Rapid SL
k montáži závěsného WC s přípojovací roztečí 180 mm nebo 230 mm, instalace před nosnou stěnu nebo do sádkartonové konstrukce, rozměry (š×v×h) 500×1 130×155 mm

ks
4 020,-
3 323,- bez DPH

366Z3

Modul instalační Alca AM101/1120
k instalaci před nosnou stěnu nebo do sádkartonové konstrukce, malé spláchnutí 2,5–3,5 l, velké spláchnutí 6–9 l, rozměry 520×1 130×145 mm (š×v×h)

+ 1 ks=2 body



ks
4 899,-
4 049,- bez DPH

389Z4

Modul instalační Geberit Duofix 111.300.00.5
k suché instalaci do sádkartonových příček nebo před nosnou stěnu, splachovací nádržka pod omítku Sigma 12 cm, výška 1 120 mm



ks
969,-
801,- bez DPH

V9B4K

Tlačítko ovládací Grohe Skate Cosmopolitan
splachování na 2 množství vody, pneumatické, pro splachovací nádržky Rapid SL a Uniset, materiál plast, rozměry (š×v×h) 156×197×12 mm, barevné provedení alpská bílá



ks
977,-
808,- bez DPH

445Z3

Tlačítko ovládací Alca M570
splachování na 2 množství vody, pro moduly Alca, materiál plast, rozměry (š×v×h) 247×165×5,5 mm, barevné provedení bílá

+ 1 ks=2 body

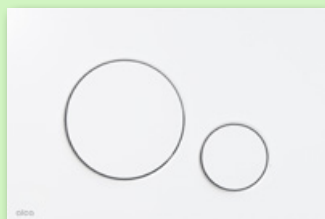

ks
977,-
808,- bez DPH

33H83

Tlačítko ovládací Alca M670
splachování na 2 množství vody, pro moduly Alca, materiál plast, rozměry (š×v×h) 247×165×5,5 mm, barevné provedení bílá

+ 1 ks=2 body

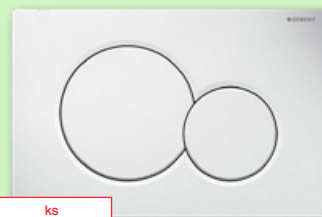

ks
999,-
826,- bez DPH

493Z2

Tlačítko ovládací Geberit Sigma 01
splachování na 2 množství vody, pro splachovací nádržky pod omítku Sigma, materiál plast, rozměry (š×v×h) 246×164×13 mm, barevné provedení alpská bílá

+ 600 Kč=1 bod

ks
od 1 593,-
od 1 316,- bez DPH



WC kombinované Wecco

hluboké splachování, materiál keramika, amatura SA 2000 3/8" – boční napouštění

odpad	položka	MJ	s DPH
vodorovný	237X3	ks	1 820,-
svislý	SXSP1	ks	1 593,-



ks
1 091,-
901,- bez DPH

S3H95

WC závěsné Aqualine Taurus
vodorovný odpad, hluboké splachování, rozteč uchycení 180 mm, rozměry (š×v×h) 365×375×545 mm



ks
1 664,-
1 376,- bez DPH

463Z8

WC závěsné Jika Lyra Plus
vodorovný odpad, otevřený oplachový kruh, hluboké splachování, rozteč uchycení 180 mm, rozměry (š×v×h) 360×360×530 mm



ks
3 137,-
2 592,- bez DPH

84MCS

WC závěsné Alca Solid
vodorovný odpad, bez oplachového kruhu (Rimless), hluboké splachování, rozteč uchycení 180 mm, uchycení se skrytými šrouby, sedátko Slowclose se zpomalovacím mechanismem, rozměry (š×v×h) 365×380×490 mm



ks
1 291,-
1 067,- bez DPH

9T341

Urínál Aqualine
odsávací pisoár, s horním přívodem vody, materiál keramika, rozměry 320×450×310 mm



ks
2 985,-
2 467,- bez DPH

654A9

Urínál Jika Golem
pro vnější přívod vody, šířka 305 mm, délka 340 mm, výška 535 mm



ks
8 517,-
7 039,- bez DPH

6M8DU

Urínál s radarovým splachovačem Wecco
keramický pisoár s radarovým splachovačem na montážní liště, Bluetooth ovládání, rozměry (š×v×h) 375×645×350 mm, napájení 24 V

+ 600 Kč=1 bod



ks
10 099,-
8 346,- bez DPH

689R9

Urínál s radarovým splachovačem Sanela Golem
úsporné splachování 1 l vody, ovládání pomocí Bluetooth, montáž podle šablony, napájení 24 V DC

ARISTON + 1 ks=4 body



SVISLÝ

ks **5 490,-**
4 537,- bez DPH

■ 35H55

Ohřívač elektrický zásobníkový Ariston PRO1 ECO 120V 2K svislý tlakový, závěsný, elektronická regulace teploty, hořčičková anoda proti korozi, titanová smaltovaná nádrž, polyuretanová izolace, maximální provozní teplota 75 °C, objem 120 l

STIEBEL ELTRON + 1 ks=4 body



LEŽATÝ

ks **9 990,-**
8 256,- bez DPH

■ UGKZB

Ohřívač elektrický zásobníkový Stiebel Eltron PSH-H 120 Trend tlakový závěsný ohřívač vody, vodorovná instalace, příkon 2 kW, elektronický termostat, zátěžový profil L, energetická třída ohřevu vody C, objem 120 l, rozměry (průměr×výška) 517×1 178 mm

DRAŽIČE + 1 ks=4 body



KOMBI-NOVANÝ

ks **9 990,-**
8 256,- bez DPH

■ 368P4

Ohřívač kombinovaný zásobníkový Dražiče OKC 125 pro ohřev TV s teplovodním ústředním vytápěním na plyn a tuhá paliva, k ohřevu elektrickou energií mimo topnou sezónu s využitím nočního proudu, keramické topné těleso, provozní termostat, tepelná pojistka, PU izolace, objem 125 l

DRAŽIČE



PRO TEPELNÁ ČERPADLA

ks **17 990,-**
14 867,- bez DPH

■ 388K9

Zásobník TV nepřímotopný Dražiče OKC 250 NTR/HP stacionární, 1 výměník, vhodný pro připojení k tepelným čerpadlům a dalším nízkoteplotním zdrojům, rozměry (průměr×výška) 584×1 535 mm, energetická třída ohřevu vody C, objem 234 l

DEK + 1 000 Kč=1 bod



m² **24,90**
20,60 bez DPH

■ 283A9

Fólie systémová s rastrem DEK FOR materiál polypropylen BOPP a LDPE s rastrem 5×5 cm pro uchycení potrubí pomocí spon Tacker, role 50×1,05 m, cena **1 245,-/ks s DPH**

TOPENÍ PODLAHOVÉ DEK + 1 000 Kč=1 bod



m² **29,90**
24,80 bez DPH

■ PLJV9

Fólie systémová tkaná s rastrem DEK FTR fólii tvoří tkanina z hustě propletených vysokopevnostních polypropylenových stuh s povlakem proti protečení potěru a rastrem 5×5 cm pro uchycení potrubí pomocí spon Tacker, role 50×1,05 m, cena **1 495,-/ks s DPH**

DEK + 1 000 Kč=1 bod



m² **149,-**
124,- bez DPH

■ NZ2LF

Role systémová DEK RST30 Tacker svinutá role tepelné izolace EPS 100, s rastrovou fólií pro montáž potrubí sponkami Tacker, tloušťka 30 mm, délka 10 m, šířka 1 m, 10 m²/bal., cena **1 490,-/bal. s DPH**

Stelrad + 1 ks=2 body

+ **HLAVICE ZDARMA**



ks **2 790,-**
2 306,- bez DPH

TERMOSTATICKÁ HLAVICE ZDARMA

Radiátor deskový Stelrad Compact All In 22 v provedení Klasik umožňuje levé nebo pravé boční připojení, barva bílá (RAL 9016), vč. konzolí typu L

výška×délka, výkon pro 75/65/20 °C	položka	MJ	s DPH
600×1 000 mm, 1 732 W	556P8	ks	2 790,-
600×1 200 mm, 2 078 W	296N4	ks	3 190,-

BOČNÍ PŘIPOJENÍ

Stelrad + 1 ks=2 body

+ **HLAVICE ZDARMA**



ks **3 590,-**
2 967,- bez DPH

TERMOSTATICKÁ HLAVICE ZDARMA

Radiátor deskový Stelrad Novello 22 s integrovanou ventilovou vložkou, univerzální spodní připojení (pravý/levý), barva bílá (RAL 9016), vč. konzolí Monclac

výška×délka, výkon pro 75/65/20 °C	položka	MJ	s DPH
600×1 000 mm, 1 732 W	224N8	ks	3 590,-
600×1 200 mm, 2 078 W	463A4	ks	3 990,-

SPODNÍ PŘIPOJENÍ

DEK



ks **139,-**
115,- bez DPH

■ 0W87T

Hlavice termostatická DEK TRV1 vestavěné čidlo, kapalinová náplň, stupnice 0–5, ochrana proti zamrznutí, rozsah nastavení od 6 °C do 29 °C, barva bílá, závit M30×1,5 mm

Danfoss



ks **179,-**
148,- bez DPH

■ 63C53

Hlavice Danfoss RAS-CK velikost M30×1,5 mm, délka 87–93,7 mm

Danfoss



ks **499,-**
413,- bez DPH

■ 89C85

Sada Danfoss Panda termostatická hlavice M30×1,5, H-ventil rohový a redukce, pro radiátory se spodním připojením

provedení	položka	MJ	s DPH
přímé	89C85	ks	499,-
rohové	86C28	ks	499,-

Danfoss



ks **599,-**
495,- bez DPH

■ 35C62

Sada Danfoss termostatická hlavice RAE 5054, šroubení RLV-S a ventil RA-N, připojení 1/2" vnitřní závit

provedení	položka	MJ	s DPH
rohové	35C62	ks	599,-
přímé	88C85	ks	599,-



bm
123,-
102,- bez DPH

■ 95K96

Trubka měděná

bezešvá, na rozvody vody a plynu, spojování pájením nebo lisováním, ø 15×1 mm, polotvrdá, délka 2,5 m, cena 308,-/ks s DPH

ROZVODY CU

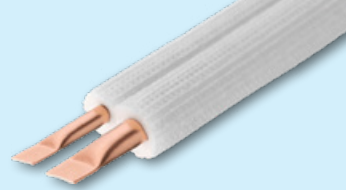

bm
156,-
129,- bez DPH

■ 98E44

Trubka měděná opláštěná ARC DUO

bezešvá měděná trubka pro chladicí a klimatizační zařízení s polyetylenovou izolací, konce trubek jsou uzavřeny, průměr×tloušťka stěny 1/4"×0,8×3/8"×0,8 mm, délka 20 m, cena 3101,-/bal. s DPH

SANHA



ks
60,50
50,00 bez DPH

■ 445V3

Oblouk 90° lisovací

Sanha Cu Press 6002A 15 mm systémové lisovací tvarovky z mědi pro měděné trubky, určené na rozvody topení, konce na vnitřní lisování, 10 ks/bal., ø 15 mm

+ 1 500 Kč = 2 body

SANHA

+ 1 500 Kč = 2 body



ks
282,-
233,- bez DPH

■ 454V3

T-kus lisovací

Sanha Cu Press 6130 28 mm systémové lisovací tvarovky z mědi pro měděné trubky, určené na rozvody topení, konce na vnitřní lisování, 5 ks/bal., ø 28 mm



ks
104,-
85,40 bez DPH

■ 583P8

Filtr šikmý mosazný 3/4"

mosazný filtr pro topenářské účely

ARMATURY



ks
115,-
94,60 bez DPH

■ 469R3

Kohout kulový voda 1"

mosazný plnopřítokový kulový kohout, motýl, vnitřní/vnitřní závit (FF)

DEK



ks
2171,-
1794,- bez DPH

■ PXBS4

Filtr magnetický DEK MAG34 3/4"

pro odstranění magnetických i nemagnetických nečistot a kalů v otopných systémech, filtr 700 µm, síla magnetu 10 000 Gauss, max. provozní tlak 10 bar, velikost připojení 3/4"

PIPELIFE



ks
273,-
225,- bez DPH

■ 59C84

Trubka HTEM DN 100

pro vnitřní odpadní systém z polypropylenu, jmenovitá světlost DN 100

PIPELIFE

KANALIZACE VNITŘNÍ



ks
38,80
32,10 bez DPH

■ 89D68

Koleno HTB DN 100

pro vnitřní odpadní systém z polypropylenu, jmenovitá světlost DN 100, úhel 45°

PIPELIFE



ks
389,-
322,- bez DPH

■ 8F7NC

Trubka Master 3 Plus DN 100

třívrstvé odpadní potrubí, materiál polypropylen kopolymer (PP-CO) a minerálně obohacený polypropylen (PP-MV), k odvodu odpadních vod v prostorech s požadavky na odhlučnění, jmenovitá světlost DN 100, délka 2 000 mm

PIPELIFE



ks
60,10
49,70 bez DPH

■ 0N28G

Koleno Master 3 Plus DN 100

třívrstvé odpadní potrubí, materiál polypropylen kopolymer (PP-CO) a minerálně obohacený polypropylen (PP-MV), k odvodu odpadních vod v prostorech s požadavky na odhlučnění, jmenovitá světlost DN 100, úhel 45°

+ 1 000 Kč = 1 bod

ŠACHTY

PIPELIFE

aquatec usfb



ks
819,-
677,- bez DPH

■ 435B9

Dno šachtové KGSGK400DW

materiál polypropylen, na vstoku i výstoku je hladké hrdlo (KG), dodává se včetně těsnící manžety prodloužení šachty, spád kinyty 2%, délka 584 mm



ks
1538,-
1271,- bez DPH

■ 94N64

Prodloužení šachty KGSR400DW

materiál polypropylen, ø 400 mm, délka 2 m

+ 1 000 Kč = 1 bod



ks
671,-
555,- bez DPH

■ 69E59

Poklop krycí

třída zatížení A15 (do 1,5t), DN 400

+ 1 000 Kč = 1 bod



ks
43 452,-
35 910,- bez DPH

■ 48Z23

Čistiřna odpadních vod Aquatec AT6

válcová nádrž z polypropylenu, v níž je instalována kompletní technologická vestavba používající biologicko-aerobní způsob čištění, určena k čištění splaškových vod z rodinných domů, rekreačních nebo jiných objektů

4+1 ZDARMA

ks
od 164,-
od 135,- bez DPH

Svítilno LED Panlux Downlight CCT
regulace CCT, úhel vyzařování 120°, podání barev CRI > 80, jmenovité napětí 230 V, životnost 25 000 h, třída ochrany II, montáž vestavná, možné dokoupit rámeček na přísazenou montáž, hloubka 32 mm

6–24 W 540–2 160 lm 3000–6000 K
IP 44

barva, tvarové provedení	položka	MJ	s DPH
bílá, kruhové	96R49	ks	164,-
černá, kruhové	WK5GY	ks	197,-
bílá, čtvercové	23R92	ks	172,-
černá, čtvercové	625ZY	ks	205,-

PLATÍ PRO VŠECHNY TYPY

TIP ODBORNÍKA

Pavel Holeček
produkt manažer pro svítidla a světelné zdroje



CCT – NASTAVTE BARVU SVĚTLA

Výběr správné CCT má značný vliv na pohodlí a funkčnost daného prostředí. Při správném použití může CCT:

- Zlepšit náladu a pohodu: Teplejší světlo může vytvářet intimní a pohodlnou atmosféru, zatímco chladnější světlo může působit osvěžujícím dojmem.
- Zvýšit produktivitu: Studie ukazují, že světlo s vyšší hodnotou CCT může pomoci zlepšit koncentraci a výkonnost při práci.
- Optimalizovat vizuální vnímání: Správné nastavení CCT může pomoci vylepšit vnímání barev a detailů ve vašem prostředí.

CCT je klíčovým faktorem při výběru osvětlení pro vaše domácnosti nebo pracovní prostory. Buďte kreativní a experimentujte s různými hodnotami CCT, abyste dosáhli optimálního výsledku pro každou situaci.

Čidlo pohybu Panlux

barva bílá

provedení	položka	MJ	s DPH
PIR, přísazená montáž, krytí IP 44, snímání úhel 180°, dosah 12 m, doba sepnutí 10 s – 4 min, citlivost 10–2000 lx	52U53	ks	201,-
PIR, přísazená montáž, krytí IP 44, snímání úhel 180°, dosah 12 m, doba sepnutí 10 s – 7 min, citlivost 3–2000 lx	23Z36	ks	201,-
PIR, přísazená montáž, krytí IP 65, snímání úhel 360°, dosah 6 m, doba sepnutí 10 s – 15 min, citlivost 3–2000 lx	HK46J	ks	311,-
PIR, přísazená montáž, krytí IP 65, snímání úhel 180/360°, dosah 12 m, doba sepnutí 10 s – 15 min, citlivost 3–2000 lx	44P65	ks	366,-
HF, vestavná montáž, snímá skrze tenké stěny, okna, přičky, krytí IP 20, snímání úhel 360°, dosah 8 m, doba sepnutí 10 s – 12 min, citlivost 3–2000 lx	59R52	ks	366,-
HF, přísazená montáž, snímá skrze tenké stěny, okna, přičky, krytí IP 20, snímání úhel 360°, dosah 6 m, doba sepnutí 10 s – 12 min, citlivost 2–2000 lx	38R48	ks	358,-
PIR, vestavná/přísazená montáž, krytí IP 20, snímání úhel 180/360°, dosah 4 m, doba sepnutí 10 s – 30 min, citlivost 3–2000 lx	64P38	ks	296,-

ks
od 201,-
od 167,- bez DPH

+ 1 000 Kč = 1 bod

+ 1 000 Kč = 1 bod

ks
106,-
87,20 bez DPH

Svítilno přísazené

jmenovité napětí 230 V, montáž přísazená, barva bílá

typ, provedení	položka	MJ	s DPH
Panlux Oval, žárovkové E27, IP 44	423N4	ks	106,-
Panlux Kruh, žárovkové E27, IP 44	522H2	ks	167,-
Pila WL007C, LED 12 W, IP 54	FB1WJ	ks	239,-
Pila WL007C, LED 20 W, IP 54	RKF6N	ks	332,-
Rabalux Ufo, žárovkové E27, IP 20	Z6BMD	ks	123,-
Rabalux Simple, žárovkové E27, IP 20	XR701	ks	149,-



+ 1 000 Kč = 1 bod

Svítilno LED Pila WT008C

prachotěsné, jmenovité napětí 230 V, životnost 35 000 h, mechanická odolnost IK 08, třída ochrany II, montáž přísazená, výška 60 mm, šířka 60 mm

18–53 W 2 000–6 000 lm 4 000 K IP 65

příkon, světelný tok, délka, provedení	položka	MJ	s DPH
18 W, 2000 lm, 600 mm	RM2FR	ks	328,-
36 W, 4000 lm, 1200 mm	LWVZ7	ks	458,-
53 W, 6000 lm, 1500 mm	93S8H	ks	594,-
18 W, 2000 lm, 600 mm, průběžná montáž	HSX3M	ks	383,-
36 W, 4000 lm, 1200 mm, průběžná montáž	UR2UR	ks	533,-
53 W, 6000 lm, 1500 mm, průběžná montáž	B0TR2	ks	674,-

ks
od 328,-
od 271,- bez DPHPRŮ-
BĚŽNÁ
MONTÁŽ

SUPER CENA

ks
od 221,-
od 183,- bez DPHNEJPRO-
DÁVANĚJŠÍ

Svítilno LED ORO Mars

úhel vyzařování 170°, podání barev CRI > 80, jmenovité napětí 230 V, životnost 25 000 h, třída ochrany I, montáž přísazená, výška 58 mm

12–24 W 840–2000 lm 4000 K IP 20

příkon, světelný tok, průměr, provedení	položka	MJ	s DPH
12 W, 840 lm, 255 mm	M8YJF	ks	221,-
18 W, 1260 lm, 330 mm	A9MRN	ks	248,-
18 W, 1500 lm, 330 mm, s čidlem pohybu	5JWPA	ks	472,-
24 W, 1680 lm, 380 mm	0MZ6K	ks	350,-
24 W, 2000 lm, 380 mm, s čidlem pohybu	LW6SX	ks	515,-

+ 1 000 Kč = 1 bod



SUPER CENA

ks
od 221,-
od 183,- bez DPH

NOVINKA

Svítilno LED ORO Egir

úhel vyzařování 120°, podání barev CRI > 80, jmenovité napětí 230 V, životnost 25 000 h, třída ochrany I, montáž přísazená

12–36 W 720–2 340 lm 4000 K IP 20

příkon, světelný tok, rozměry	položka	MJ	s DPH
12 W, 720 lm, 220×220×55 mm	0JN6W	ks	221,-
18 W, 1260 lm, 280×280×60 mm	SJM5Y	ks	248,-
24 W, 1680 lm, 335×335×60 mm	NSWF7	ks	350,-
36 W, 2340 lm, 375×375×50 mm	74N36	ks	483,-

+ 1 000 Kč = 1 bod



ks
452,-
374,- bez DPH

Panel LED ORO Backlit

jmenovité napětí 230 V, třída ochrany I, montáž vestavná, rozměry 600×600 a 1 200×300 mm

36 W 3 800–4 140 lm 4 000 K / CCT
IP 20

provedení	položka	MJ	s DPH
čtvercové	5R1NN	ks	452,-
obdélníkové	N2JDV	ks	532,-
čtvercové s UGR <19	T5R2H	ks	697,-
obdélníkové s UGR <19	T6ZYM	ks	788,-
čtvercové s regulací CCT	7ZX4G	ks	624,-
obdélníkové s regulací CCT	09VDX	ks	697,-

CCT
UGR



+ 1 000 Kč = 1 bod

SUPER CENA

ks
od 625,-
od 517,- bez DPH

Panel LED Pila

jmenovité napětí 230 V, životnost 35 000 h, třída ochrany I, montáž vestavná, rozměry 600×600 mm

40 W 4 000 lm 4 000 K IP 20

oslnění	položka	MJ	s DPH
standardní	F66WR	ks	625,-
pro kanceláře UGR <19	D80FA	ks	692,-



+ 1 000 Kč = 1 bod

TIP ODBORNÍKA

Pavel Holeček

produkt manažer pro svítidla a světelné zdroje

**UGR – JAK OPTIMALIZOVAT OSVĚTLENÍ PROSTŘEDÍ**

Správně navržené a řízené osvětlení může minimalizovat oslnění a nepohodlí a vést k lepšímu pracovnímu prostředí a celkovému blahobytu uživatelů. Vysoké hodnoty UGR mohou způsobit nepohodlí a únavu očí uživatelů, což může vést k poklesu produktivity a koncentrace. Příliš intenzivní světlo nebo nevhodná distribuce světla může způsobit oslnění, odrazy na obrazovkách počítačů nebo monitorů a obecně snižuje komfort práce. Při plánování osvětlení je proto důležité brát v úvahu UGR a hledat způsoby, jak dosáhnout optimálních hodnot pro dané prostředí. Vhodná svítidla do kanceláří mají hodnotu UGR <19. Optimální hodnoty UGR lze dosáhnout správným návrhem, kvalitním osvětlovacím zařízením a správným umístěním. To vše vám ve Stavebninách DEK nabízíme zdarma.

Návrh osvětlení

Zajistíme vám výpočet a návrh osvětlení dle platných norem ZDARMA.

- vhodné pro kanceláře, školy, veřejné osvětlení
- provedeme výpočet úspor
- poskytujeme i konzultace osvětlení v místě projektu s doporučením vhodného systému ovládání (DALI, bluetooth, smart senzorové řešení atd.)

Máte zájem o návrh osvětlení na míru ZDARMA? Kontaktujte nás prostřednictvím mailu stavebniny@dek.cz nebo Zákaznické linky **510 000 100**.

FOTOVOLTAICKÉ PANELE**SUPER CENA**

ks
2 608,-
2 155,- bez DPH

■ M8LU1

Panel fotovoltaický komerční 550Wp Trina Solar TSM-DE19

technologie PERC, výkon 550Wp, barva rámu stříbrná, maximální účinnost 21 %, rozměry 2384×1096mm, tloušťka rámu 35mm, hmotnost 28,6kg

**SUPER CENA**

ks
2 820,-
2 331,- bez DPH

■ G7V6P

Panel fotovoltaický 450Wp Trina Solar TSM-NEG9R.28

technologie TOPCon/N-TYPE, výkon 450Wp, barva rámu černá, maximální účinnost 22,5%, provedení sklo/sklo, rozměry 1762×1134mm, tloušťka rámu 30mm, hmotnost 21kg, produktová záruka 25 let

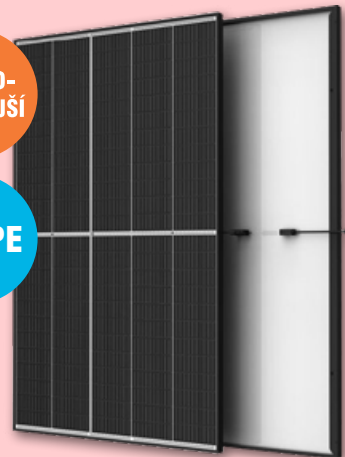

NEJPRO-
DÁVANĚJŠÍ

N-TYPE

NOVINKA

N-TYPE

SUPER CENA

ks
991,-
819,- bez DPH

■ 025RA

Optimizér výkonový Tigo TS4-A-O

k optimalizaci výkonu FV panelů přímo na panelech, zajišťují odpojení zastíněných panelů, monitoring, lepší bezpečnost, vhodné pro až 700W solární moduly, vyšší výkon optimizéru s Predictive IV Technology (PIV), selektivní umístění, splňuje požadavky NEC na rychlé vypnutí, optimalizace plug and play, pracuje bezdrátově se zařízením TAP a CCA



RAPID
SHUTDOWN



ks
5 760,-
4 761,- bez DPH

■ D3413

Datalogger Cloud Connect Tigo CCA Kit + TAP

bezdrátově shromažďuje data o výrobě elektriny, spojuje inteligentní panely s Cloud s monitorovacím softwarem Tigo Smart, obsahuje gateway a datalogger, neobsahuje voděodolný box pro umístění kitu

+ 1 set = 50 bodů

SUPER CENA

ks
169 388,-
139 990,- bez DPH

7YAFZ

Set hybridního střídače Solax 10kW a baterie Triple Power 11,6 kWh

1× střídač hybridní Solax X3-Hybrid-10.0-D(G4) Wi-Fi
1× baterie Triple Power T58 master V2
1× baterie Triple Power T58 slave V2

**NEJPRO-
DÁVNĚJŠÍ**



SUPER CENA

ks
169 388,-
139 990,- bez DPH

D1PLF

Set hybridního měniče Growatt MOD 10KTL3XH (BP) a baterií APX Growatt 10 kWh

1× měnič hybridní Growatt MOD 10KTL3-XH (BP)
2× baterie Growatt APX 5.0P-B1 s kapacitou celkem 10 kWh
1× modul řídicí Growatt APX 98034-P2
1× základna pro baterie Growatt APX 5.0P Battery Base
1× elektroměr GROWATT TPM-E//ETN 3f
1× monitorovací příslušenství Growatt ShineWIFI-X, hybridní provoz, maximální vstupní výkon 20 000 W, jmenovitý výstupní výkon 18 000 W, krytí IP 66



**NZÚ
LIGHT**

ks
6 392,-
5 283,- bez DPH

0JKFS

Regulátor solární pro ohřev vody Voit Green Boost MPPT 3000

maximální výstupní výkon 3 000 W, maximální účinnost 95 %, krytí IP 21, šířka 230 mm, výška 311 mm, hloubka 140 mm, hmotnost 3,3 kg, k sériovému zapojení je potřeba 4 až 9 klasických FV panelů (250–400 W) o celkovém napětí v rozsahu od 120 V do 350 V, celkový výkon panelů by neměl přesáhnout 5 kW, umožňují připojit 2 zařízení (kotle)



Geti

SUPER CENA

ks
7 932,-
6 555,- bez DPH

6L25V

Invertor Geti GWH01

k ohřevu teplé vody pomocí odporové zátěže (topná spirála, bojler) s bimetalovým termostatem, automatické přepínání mezi sítěmi (FV/síť 230 V AC), pracovní režimy: pouze FV jako ostrovní systém nebo FV+síť, tichý provoz, který zajišťuje pasivní chlazení, účinné sledování maximálního výkonu na panelech pomocí MPPT, vysoká účinnost >99 %, maximální výkon 4 000 W, vstupní napětí DC 160–350 V, vstupní AC napětí 230 V, krytí IP 65, délka 250 mm, šířka 155 mm, výška 80 mm, hmotnost 3 kg

**NZÚ
LIGHT**



GROWATT

ks
od 19 776,-
od 16 344,- bez DPH

Stanice nabíjecí s kabelem Growatt THOR

krytí IP 65, LCD displej, ethernet, Wi-Fi, přehled o nabíjení a ovládní i přes aplikaci, snadno integrovatelná do stávajícího nebo nového fotovoltaického systému, ochrana proti přepětí, podpětí, přehřátí a před bleskem, tlačítko nouzového zastavení, rozměry 295×466×189 mm, délka kabelu 5 m

výkon	položka	MJ	s DPH
11 kW	SZHV5	ks	19 776,-
22 kW	1S3HS	ks	27 695,-

KONSTRUKCE A PŘÍSLUŠENSTVÍ

m
od 192,-
od 159,- bez DPH

Profil Solar SH

šířka 40 mm, výška 45 mm, materiál hliník

délka	položka	za m bez DPH	MJ	s DPH
3 150 mm	7VD5U	164,-	ks	622,-
4 300 mm	0402T	163,-	ks	846,-
4 700 mm	23CW2	159,-	ks	903,-
6 000 mm	LD5F7	162,-	ks	1 176,-

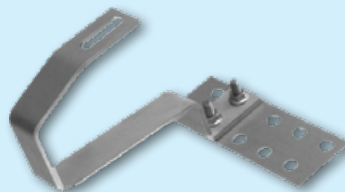

ks
221,-
182,- bez DPH

Hák kombinovaný univerzální NH

kombinovaný, univerzální, materiál nerezová ocel A2

typ	položka	MJ	s DPH
NH2	358R3	ks	221,-
NH3 (výškově nastavitelný)	528V2	ks	312,-

sada
od 93,70
od 77,50 bez DPH

Sada k montáži FVE konstrukce

kotvení do dřevěných trámů nebo ocelových nosníků, sada obsahuje: šroub, držák, podložka, 3× matice

položka	položka	MJ	s DPH
Šroub kombinovaný s horním šestihranem M10×180, 25 ks/bal.	KCXW8	bal.	1 211,-
Držák DOD, M12, 25 ks/bal.	RLVZ6	bal.	708,-
Podložka gumová M10 a M12, 25 ks/bal.	7J8GF	bal.	128,-
Matice přírubové M10, 25 ks/bal.	RX5D0	bal.	98,80

UV STABILNÍ

m
od 9,60
od 8,00 bez DPH

Trubka ohebná UV FFKu-EM-F-UV

pro venkovní i vnitřní instalace, korugovaná, jednovrstvá, UV odolnost, brání šíření plamene, mechanická odolnost 750 N, barva černá, materiál PVC, balení 50 m

průměr	položka	za m bez DPH	MJ	s DPH
16 mm	22M96	8,00	bal.	480,-
20 mm	69M54	11,30	bal.	680,-
25 mm	66M46	16,30	bal.	981,-



SUPER CENA

+ 2 000 Kč = 1 bod

m
25,20
20,80 bez DPH

Kabel solární H1Z2Z2-K 01×6

0,6/1 kV, průřez vodiče 6 mm², jemně laněné měděné jádro třídy 5, proudové zatížení na vzduchu 98 A při 30 °C, 500 m/cívka

barva	položka	za m bez DPH	MJ	s DPH
černá	H652T	20,80	m	25,20
červená	484V4	20,80	m	25,20

SUPER CENA

pronájem/den
od 502,-
od 415,- bez DPH
garance 61,-/den



N

Výtah stavební šikmý 20 m

pro přepravu materiálu na střeše nebo do podstřešních prostor, s možností prodloužení, zařízení je vždy nutné vrátit do půjčovny, ze které bylo zapůjčeno

položka	MJ	1-10 dní	od 11 dní	garance
PSK0652	den	600,-	502,-	61,-

N



pronájem/den
od 77,50
od 64,00 bez DPH
garance 6,-/den

Vozík střešní na latě

vozik pro přepravu tašek na střeše, vozík se pohybuje po latích, ideální jako doplněk pro šikmé střešní výtahy

položka	MJ	1-7 dní	od 8 dní	garance
PSK0608	den	92,00	77,50	6,-



pronájem/den
od 155,-
od 128,- bez DPH
garance 12,-/den

Plošina pro deskové materiály

pro deskové materiály, solární panely, okna pro šikmé výtahy GEDA, rozšířitelná opěra od 0,5m do 1,6m

položka	MJ	1-9 dní	od 10 dní	garance
PSK0440	den	184,-	155,-	12,-



pronájem/den
od 504,-
od 416,- bez DPH
garance 25,-/den

Korba sklápěcí pro přesun sypkých hmot

výklopná korba pro osazení na šikmý výtah GEDA, vhodná pro manipulaci sypkých materiálů

položka	MJ	1-9 dní	od 10 dní	garance
PSK0262	den	562,-	504,-	25,-



pronájem/den
od 397,-
od 328,- bez DPH
garance 25,-/den

Box přepravní se sklopnými bočnicemi

velký přepravní box se sklopnými bočnicemi pro šikmé výtahy GEDA k přepravě paletovaného zboží nebo drobného nábytku, není určen pro přesun sypkých hmot a vývoz sutí

položka	MJ	1-9 dní	od 10 dní	garance
PSK0450	den	465,-	397,-	25,-



pronájem/den
562,-
464,- bez DPH
garance 37,-/den

PSK0650

Výtah stavební GEDA 300Z nákladní pro přepravu nákladu do hmotnosti 300 kg, ideální pro transport jednotlivých dílů lešení a drobného stavebního materiálu, ukotvení na lešení nebo přímo na stěnu



pronájem/den
od 1 259,-
od 1 040,- bez DPH
garance 73,-/den

Výtah stavební GEDA 1500Z/ZP osobo/nákladní

pro přepravu nákladu o hmotnosti 2 000 kg nebo nákladu a až 7 osob do hmotnosti 1 500 kg, výtah nabízí místo pro rozměrné a těžké náklady

položka	MJ	1-180 dní	od 181 dní	garance
PSK0649	den	1 317,-	1 259,-	73,-



pronájem/den
908,-
750,- bez DPH
garance 49,-/den

PSK0651

Výtah stavební GEDA 500Z/ZP osobo/nákladní

pro přepravu nákladu o hmotnosti 850 kg nebo osob o hmotnosti 500 kg, výtah nabízí místo pro dvě velká kolečka nebo dvě velké palety, případně 5 osob



pronájem/den
od 33,90
od 28,00 bez DPH

Výstup patrový GEDA Comfort pro stavební výtah osobo/nákladní – GEDA 500Z/ZP a GEDA 1500Z/ZP

položka	MJ	1-180 dní	od 181 dní
PSK0395	den	48,40	33,90

TIP ODBORNÍKA

Martin Kučera
produkt manažer divize Půjčovna



POŽADAVKY NA STAVBU A PROVOZ VÝTAHU

Šikmý stavební výtah GEDA 250 nabízí několik klíčových výhod pro manipulaci s materiálem na stavbě. Mezi nejvýznamnější patří jednoduchý transport, montáž, nízké nároky na obsluhu a připojení k běžné elektrické síti 230 V. Díky naší nabídce příslušenství je možné transportovat širokou škálu stavebních materiálů a zboží. Základní jednotka tohoto zařízení obsahuje:

- elektrický vrátek 230 V/50 Hz
 - standardní sáně s pojistkou proti přetřetí lana
 - hlavový díl s rychlouzavírací vodicí kladkou
 - základní žebřík 2 m
 - ovládání a koncový spínač
- Technické parametry tohoto zařízení jsou následující:
- nosnost až 250 kg
 - rychlost zdvihu 30 m/min
 - hmotnost 88 kg
 - pohon 1,3 kW/230 V/50 Hz

Šikmý výtah Geda 250 je pro vás připraven na každé DEK Půjčovně. Přináší nejen efektivitu, ale i bezpečnost a komfort. Naši zaměstnanci v půjčovně jsou plně proškoleni a ochotni pomoci s jakoukoli vaší otázkou. Montáž

výtahu je rychlá a jednoduchá. Spolehněte se na nás a využijte výhod moderního řešení pro vaše projekty.

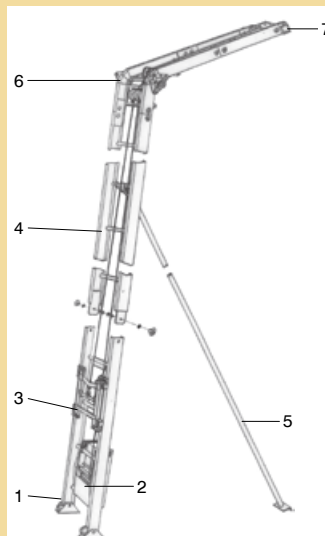

- 1 – spodní díl žebříku
- 2 – naviják
- 3 – standardní saně
- 4 – žebříková část
- 5 – hliníková žebříková podpěra, teleskopicky vysouvatelná
- 6 – ohybový prvek
- 7 – hlavová část

LEŠENÍ A SHOZY NA SUŤ

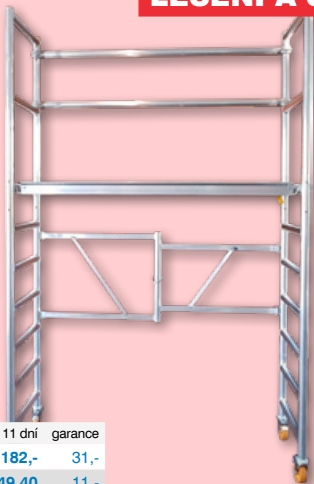

pronájem/den
od 182,-
od 150,- bez DPH
garance od 11,-/den

Lešení AL interiérové

lehké skládací lešení s délkou 1,8 metru, základní pracovní výška je 3 metry, s použitím prodloužení lze dosáhnout pracovní výšky až 4 m, navrženo pro rychlé a efektivní použití, což ho činí ideální pro různé typy montážních a údržbářských prací

rozměry (š×d) / typ/výška podlahy	položka	MJ	1-10 dní	od 11 dní	garance
0,7×1,8 m / základna / 1 m	PSK0031	den	227,-	182,-	31,-
0,7×1,8 m / prodloužení / 1 m	PSK0031	den	61,80	49,40	11,-

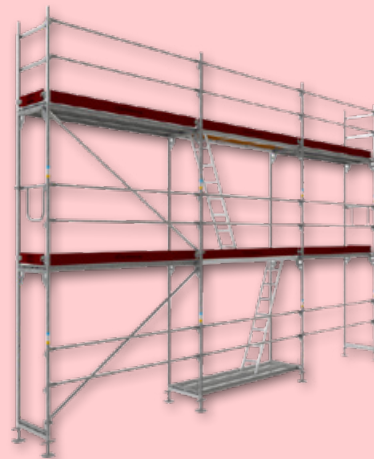

pronájem/den
od 763,-
od 630,- bez DPH
garance 61,-/den

Lešení fasádní sestava 100 m²

kompletní sestava fasádního lešení složená na dvou paletách, obsahuje rámy, podlahy, diagonály, zábradlí a kotvicí díly, jednoduchá doprava a postavení

položka	MJ	1-10 dní	od 11 dní	garance
PSK0286	den	970,-	763,-	61,-

4h

N

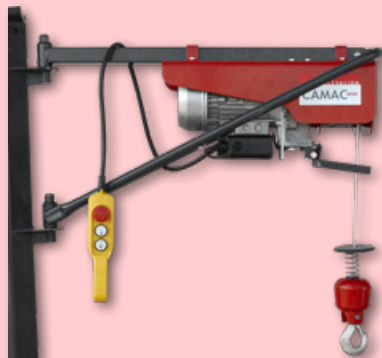

pronájem/den
od 194,-
od 160,- bez DPH
garance od 16,-/den

Vrátky stavební

stavební vrátky s nosností od 200 do 325 kg určeno k vynášení předmětů do výšek

nosnost	položka	MJ	1-10 dní	od 11 dní	garance
200 kg	PSK0610	den	252,-	194,-	16,-
300 kg	PSK0611	den	339,-	255,-	19,-
325 kg	PSK0612	den	360,-	309,-	25,-

pronájem/den
od 16,50
od 13,60 bez DPH
garance od 2,-/den

Shozy na suť

kompletní sestavy shozů na suť včetně horní nebo patrové násypky, závěsných ráků na lešení nebo parapet a vrátek pro sestavení shozu

typ	položka	MJ	1-10 dní	od 11 dní	garance
základní díl	PSK0662	den	48,40	33,90	4,-
násypka horní	PSK0364	den	48,40	38,80	4,-
násypka patrová	PSK0365	den	48,40	33,90	4,-
parapetní svorky do okna	PSK0516	den	48,40	33,90	4,-
závěsný rám	PSK0666	den	45,40	31,80	4,-
otěrová vložka	PSK0515	den	19,40	16,50	2,-



4h

N



pronájem/den
od 270,-
od 224,- bez DPH
garance 19,-/den

Přístroj svařovací ruční na mPVC

univerzální horkovzdušný přístroj na svařování hydroizolačních fólií v detailech a pro malé projekty, vybaven 20 a 40mm tryskou a dalším příslušenstvím

položka	MJ	1-7 dní	od 8 dní	garance
PSK0542	den	360,-	270,-	19,-

4h

N



pronájem/den
od 926,-
od 765,- bez DPH
garance 97,-/den

Automat svařovací na mPVC 230V

svařovací automat na plastové hydroizolační fólie, vhodný pro menší a středně velké projekty, malý odstup od kraje

položka	MJ	1-10 dní	od 11 dní	garance
PSK0539	den	1235,-	926,-	97,-

svařování

4h

N



pronájem/den
od 926,-
od 765,- bez DPH
garance 97,-/den

Automat svařovací na mPVC 230V Multi

svařovací automat na plastové hydroizolační fólie, variabilní nastavení zadní nápravy, vhodný pro svařování v ploše i u atiky

položka	MJ	1-7 dní	od 8 dní	garance
PSK0538	den	1235,-	926,-	97,-

4h

N

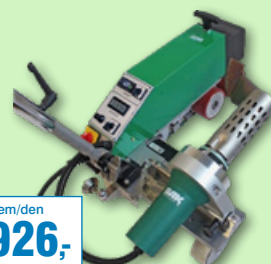

pronájem/den
od 926,-
od 765,- bez DPH
garance 97,-/den

Automat svařovací na mPVC 400V TPO SPEED

svařovací automat s funkcí velmi rychlého svařování, ideální na svařování střešních hydroizolačních fólií, svařování bez krabaceni fólie, teplota a rychlost je zobrazována na digitálním displeji

položka	MJ	1-7 dní	od 8 dní	garance
PSK0541	den	1235,-	926,-	97,-

4h

N



pronájem/den
51,50
42,50 bez DPH
garance 3,-/den

PSK0274

Láhev na propan butan

pro připojení svařovacích hořáků, topidel, grilů, v ceně pronájmu láhve není účtována náplň

4h

N



pronájem/den
od 124,-
od 102,- bez DPH
garance 10,-/den

Hořák plynový

vysoce výkonný a lehký hořák se zvláště silnými a proti větru chráněnými plameny, ideální k vysoušení, pokládání asfaltových pásů, předehřev před svářením

položka	MJ	1-6 dní	od 7 dní	garance
PSK0196	den	155,-	124,-	10,-

4h

N



pronájem/den
od 182,-
od 150,- bez DPH
garance 16,-/den

Svářečka polyurézní Ø 20-63 mm

k upnutí nahřívacích trnů a nahřívacích nástavců o průměru 20-63 mm, až tři současně použitelné kombinace pro svařování trubek a tvarovek

položka	MJ	1-7 dní	od 8 dní	garance
PSK0536	den	227,-	182,-	16,-

4h

N



pronájem/den
od 330,-
od 272,- bez DPH
garance 22,-/den

Svářečka na kov

ruční elektrodový svařovací přístroj pro používání ve výrobě, na montážích, v kovovýrobě, údržbě nebo v domácí dílně

položka	MJ	1-10 dní	od 11 dní	garance
PSK0535	den	412,-	330,-	22,-

JEŘÁBY Z DEK PŮJČOVNY NA VAŠE STAVBY

DEK
PŮJČOVNA

Více informací:
go.dek.cz/jeraby



- individuální přístup při řešení zakázky
- využití pro malé i velké stavby
- kompletní zajištění na klíč od obhlídky stavby přes montáž, revize a zaškolení až po odvoz ze stavby



AKU PROGRAM NURON

4h

N



pronájem/den
od 320,-
od 264,- bez DPH
garance od 19,-/den

Bourání

různé typy profesionálních bouracích kladiv od lehkých kladiv pro práce na střeších a stěnách, odstraňování omítek a vysekávání otvorů až po výkonná bourací kladiva pro demolice podlah

hmotnost/upínání/energie	položka	MJ	1-6 dní	od 7 dní	garance
6 kg /SDS-MAX	PSK0578	den	378,-	320,-	19,-
15 kg /TE-SP	PSK0579	den	639,-	543,-	25,-

4h

N



pronájem/den
od 194,-
od 160,- bez DPH
garance od 13,-/den

Vrtání

akumulátorová kladiva pro lehké vrtání do betonu a zdiva, lehké sekání, dokončovací práce v interiérech, elektroinstalační práce

hmotnost/upínání	položka	MJ	1-6 dní	od 7 dní	garance
3kg /SDS-PLUS	PSK0491	den	242,-	194,-	13,-
4kg /SDS-PLUS	PSK0466	den	281,-	259,-	13,-
4kg /SDS-PLUS	PSK0628	den	330,-	278,-	19,-
8kg /SDS-MAX	PSK0625	den	368,-	306,-	19,-

4h

N



pronájem/den
od 155,-
od 128,- bez DPH
garance od 13,-/den

Řezání a broušení

ruční nářadí pro řezání a broušení kovů, betonu a dalších stavebních materiálů

typ	položka	MJ	1-4 dny	od 5 dní	garance
bruska úhlová 125mm	PSK0492	den	194,-	155,-	13,-
pila kotoučová 190mm, dřevo	PSK0500	den	272,-	220,-	19,-
pila kotoučová 165mm, kov	PSK0497	den	310,-	260,-	19,-
pila ocaska	PSK0636	den	388,-	310,-	25,-

4h

N



pronájem/den
od 134,-
od 111,- bez DPH
garance od 13,-/den

Kotvení a spojování

akumulátorové nástroje pro široký výčet stavebních aplikací

typ	položka	MJ	1-6 dní	od 7 dní	garance
šroubovák	PSK0301	den	165,-	134,-	13,-
šroubovák na SDK	PSK0300	den	175,-	136,-	13,-
šroubovák vrtací	PSK0302	den	213,-	175,-	13,-
utahovák rázový	PSK0341	den	272,-	221,-	19,-

Kýta a pivo za pronájem hutnicích strojů

Akce platí od 1. 5. do 31. 7. 2024.



Více informací:
go.dek.cz/kytaapivo



SUPER CENA

bm

264,-

218,- bez DPH

+ 16bm=1 bod

ND9MD

**Prkno terasové
Terafest Ambiente Wood mahagon**

dřevoplastový kompozitní materiál, plný profil bez dutých komor, povrch broušený se vzorem připomínajícím vzhled dřeva, 22×137×4000 mm

TERAFEST

NOVINKA**+ PŘÍSLUŠENSTVÍ ZDARMA**

set

6 990,-

5 777,- bez DPH

SADA VRTÁKŮ SE
SEKÁČEM HILTI TE-CX**HILTI**

Y1GJR

Kladivo vrtací Hilti TE 3-C

příkon 850 W, napětí 230 V, energie přiklepu 2,5 J, 5 160 přiklepů/min, upínací systém SDS-plus, ø vrtání 28/28/20/13 mm (beton/zdivo/dřevo/ocel), 88×204×377 mm, hmotnost 3 kg, kufr



BIMI BRAMAC

P3F2F

**Taška střešní
BRAMAC Moravská
Protector Plus**betonová taška základní, povrchová úprava Protector Plus, spotřeba 9,8–10,6 ks/m², hmotnost 4,3 kg, rozměry 332×420 mm

+ 30ks=1 bod

SUPER CENA

ks

39,90

33,00 bez DPH

NOVINKA**BEST.**

NULB4

+ 2 000Kč=1 bod

**Dlažba betonová
BEST KLASIKO brilant 60 mm**mrazuvzdorná, vysoce pevnostní, vibrolisovaná, dvouvrstvá, uložení na paletě neskladba, povrch standard, barva brilant, spotřeba 50 ks/m², 100×200 mm, 1 vrstva=0,96 m², odběr možný pouze po vrstvách, velikost vrstvy se může dle místa odběru lišit**+ PÍSEK ZDARMA**m²**439,-**

363,- bez DPH

1 PALETA = 1 ZÁSYPPOVÝ
PÍSEK ZDARMA**SUPER CENA**

pronájem/den

od 502,-

od 415,- bez DPH

garance 61,-/den

PSK0652

**Výtah stavební
šikmý 20 m**

pro přepravu materiálů na střechu nebo do podstřešních prostor, s možností prodloužení, zařízení je vždy nutné vrátit do půjčovny, ze které bylo zapůjčeno

**Registrujte se**
a získejte výhody
stálých zákazníků.**Přihlaste se**
k odběru novinek, ať
vám neunikne žádná
super nabídka.**91 PRODEJEN PO CELÉ ČR – NAVŠTIVTE NÁS!****B** Benešov, Beroun, Blansko Pražská, Brno, Brno 2 (voda-topení-sanita), Břeclav, **Č** Česká Lípa, České Budějovice Hrdějovice, České Budějovice Litvínovice, Český Brod Chrášťany, **D** Dačice, Děčín, **F** Frýdek-Místek, **H** Havířov, Hlinsko, Hodonín, Hořovice, Hradec Králové, **CH** Cheb, Chomutov, Chrudim, **J** Jeseník, Jičín, Jihlava, Jindřichův Hradec, **K** Kadaň, Karlovy Vary, Karviná, Kladno, Klatovy, Kolín, Krnov, **L** Liberec, Louny, Lovosice, **M** Mělník, Mikulov, Mladá Boleslav, Mohelnice, Most, **N** Nové Strašecí, Nový Bydžov, Nový Jičín, Nymburk, **O** Olomouc, Opava, Ostrava Hrabová, Ostrava Hrušov, **P** Pardubice, Pelhřimov, Písek, Plzeň Černice, Plzeň Jateční, Praha Hostivař, Praha Stodůlky, Praha Vestec, Prachatice, Prostějov, Přerov, Příbram, **R** Rakovník Lubná, **S** Sokolov, Staré Město u UH, Strakonice, Sušice, Svitavy Olbrachtova, Svitavy Olomoucká, Šumperk, **T** Tábor Čekanice, Tábor Soběslavská, Tachov, Teplice Hřbitovní, Teplice Tyršova (voda-topení-sanita), Tišnov, Trhové Sviny, Trutnov, Třebíč, Trinec, Turnov, **U** Uherské Hradiště (voda-topení-sanita), Ústí nad Labem, Ústí nad Orlicí, **V** Valašské Meziříčí, Veselí nad Moravou, Vimperk, Vyškov, **Z** Zlín Louky, Zlín Příluky, Znojmo, Zatec, Žďár nad Sázavou **Aktuální kontakty naleznete na: www.dek.cz/kontakty**Nevíte si rady? Kontaktujte
naše Zákaznické centrum:

☎ 510 000 100

✉ stavebniny@dek.cz**www.dek.cz**